

Dell™ Inspiron™ N7110

Servis El Kitabı

Düzenleyici model: P14E

Düzenleyici tür: P14E001



Notlar, Dikkat Edilecek Noktalar ve Uyarılar



NOT: Bu metinde kullanılan ticari markalar:



DİKKAT: DİKKAT, yönergelere uyulmadığında donanımın zarar görebileceğini veya veri kaybı olabileceğini belirtir.



UYARI: UYARI, meydana gelebilecek olası maddi hasar, kişisel yaralanma veya ölüm tehlikesi anlamına gelir.

Bu belgedeki bilgiler önceden bildirilmeksizin değiştirilebilir.

© 2010-2011 Dell Inc. Tüm hakları saklıdır.

Bu metinde kullanılan ticari markalar: Dell™, DELL logosu ile Inspiron™ Dell Inc.'nin ticari markalarıdır. Microsoft®, Windows®, ve Windows başlat düğmesi logosu  Microsoft Corporation'ın ABD'de ve/veya diğer ülkelerdeki ticari markaları veya tescilli ticari markalarıdır.

Dell Inc.'in yazılı izni olmadan bu materyallerin herhangi bir şekilde çoğaltılması kesinlikle yasaktır.

Düzenleyici model: P14E

Düzenleyici tür: P14E001

2011 - 02

Rev. A00

İçindekiler

1	Başlamadan Önce	9
	Önerilen Araçlar.	9
	Bilgisayarınızı Kapatma	9
	Bilgisayarınızın İçinde Çalışmaya Başlamadan Önce.	10
2	Üst Kapak	13
	Üst Kapağı Çıkarma.	13
	Üst Kapağı Takma.	14
3	Pil	15
	Pili Çıkarma	15
	Pili Takma	16
4	Optik Sürücü	17
	Optik Sürücüyü Çıkarma	17
	Optik Sürücüyü Takma	19
5	Modül Kapağı	21
	Modül Kapağını Çıkarma	21
	Modül Kapağını Takma	22

6	Bellek Modülleri	23
	Bellek Modüllerini Çıkarma	23
	Bellek Modüllerini Takma	24
7	Klavye	27
	Klavyeyi Çıkarma	27
	Klavyeyi Takma	29
8	Avuç İçi Dayanağı Aksamı	31
	Avuç İçi Dayanağı Aksamını Çıkarma	31
	Avuç içi Dayanağı Aksamını Takma	35
9	Hot-Key Kartı	37
	Hot-Key Kartını Çıkarma	37
	Hot-Key Kartını Takma	38
10	Güç Düğmesi Kartı	41
	Güç Düğmesi Kartını Çıkarma	41
	Güç Düğmesi Kartını Takma	42
11	Kablosuz Mini Kartlar	45
	Mini Kartı Çıkarma	45
	Mini Kartı Takma	47

12 Sabit Sürücü	49
Sabit Sürücüyü Çıkarma	49
Sabit Sürücüyü Takma	51
13 Subwoofer	53
Subwoofer'ı Çıkarma	53
Subwoofer'ı Takma	54
14 Durum Işığı Kartı	57
Durum Işığı Kartını Çıkarma	57
Durum Işığı Kartını Takma	58
15 Hoparlörler	61
Hoparlörleri Çıkarma	61
Hoparlörleri Takma	62
16 Termal Fan	65
Termal Fanı Çıkarma	65
Termal Fanı Takma	66

17 Sistem Kartı	69
Sistem Kartını Çıkarma	69
Sistem Kartını Takma	72
BIOS'a Servis Etiketini Girme	73
18 Düğme Pili	75
Düğme Pili Çıkarma.	75
Düğme Pili Takma.	76
19 G/Ç kartı	77
Ön G/Ç Kartı.	77
G/Ç Kartını Takma.	78
20 Termal Soğutma Aksamı	79
Termal Soğutma Aksamını Çıkarma.	79
Termal Soğutma Aksamını Takma.	80
21 İşlemci Modülü	81
İşlemci Modülünü Çıkarma.	81
İşlemci Modülünü Takma.	82

22 Ekran	85
Ekran Aksamı	85
Ekran Aksamını Çıkarma	85
Ekran Aksamını Takma	87
Ekran Çerçevesi	88
Ekran Çerçevesini Çıkarma	88
Ekran Çerçevesini Takma	89
Ekran Paneli	90
Ekran Panelini Çıkarma	90
Ekran Panelini Takma	90
Ekran Kablosu	91
Ekran Kablosunu Çıkarma	91
Ekran Kablosunu Takma	92
Ekran Paneli Braketleri	93
Ekran Paneli Braketlerini Çıkarma	93
Ekran Paneli Braketlerini Takma	93
Menteşe Başlıkları	94
Menteşe Başlıklarının Çıkarılması	94
Menteşe Başlıklarının Takılması	95
23 Kamera Modülü	97
Kamera Modülünü Çıkarma	97
Kamera Modülünü Geri Takma	98

24	Menteşe Kapağı	101
	Menteşe Kapağını Çıkarma.	101
	Menteşe Kapağını Takma.	104
25	AC Adaptörü Konnektörü.	107
	AC Adaptörü Konnektörünü Çıkarma.	107
	AC Adaptörü Konnektörünü Takma.	108
26	BIOS'u Sıfırlama	111

Başlamadan Önce

Bu el kitabında bilgisayarınızdaki bileşenlerin takılması ya da çıkarılmasıyla ilgili prosedürler anlatılmaktadır. Aksi belirtilmedikçe, her yordamda aşağıdaki koşulların geçerli olduğu varsayılır:

- "Bilgisayarınızı Kapatma" sayfa 9 ve "Bilgisayarınızın İçinde Çalışmaya Başlamadan Önce" sayfa 10 bölümlerindeki adımları gerçekleştirdiniz.
- Bilgisayarınızla birlikte verilen güvenlik bilgilerini okudunuz.
- Bir bileşen, çıkarma yordamı tersten uygulanarak değiştirilebilir veya (ayrı olarak satın alınmışsa) takılabilir.

Önerilen Araçlar

Bu belgedeki yordamlar için aşağıdaki araçlar gerekebilir:

- Küçük düz uçlu tornavida
- Phillips tornavida
- Plastik çubuk
- support.dell.com adresinde bulabileceğiniz BIOS yürütülebilir güncelleme programı







Bilgisayarınızı Kapatma

△ **DİKKAT:** Veri kaybını önlemek için, bilgisayarınızı kapatmadan önce tüm açık dosyaları kaydedip kapatın ve tüm açık programlardan çıkın.

- 1 Tüm açık dosyaları kaydedip kapatın ve tüm açık programlardan çıkın.
- 2 Başlat düğmesini tıklatın  ve ardından **Kapat**'ı tıklatın. İşletim sistemini kapatma işlemi sona erdiğinde bilgisayar kapanır.
- 3 Bilgisayarın kapalı olduğundan emin olun. İşletim sistemini kapattığımızda bilgisayarınız otomatik olarak kapanmadıysa, güç düğmesine basın ve bilgisayar kapanana kadar basılı tutun.

Bilgisayarınızın İçinde Çalışmaya Başlamadan Önce

Bilgisayarınızı olası zararlardan korumak ve kişisel güvenliğinizi sağlamak için aşağıdaki güvenlik yönergelerini uygulayın.

-  **UYARI:** Bilgisayarınızın içinde çalışmadan önce, bilgisayarınızla birlikte verilen güvenlik bilgilerini okuyun. Ek güvenlik en iyi uygulama bilgileri için dell.com/regulatory_compliance adresindeki Yasal Uygunluk Ana Sayfasına bakın.
-  **DİKKAT:** Elektrostatik boşalımı önlemek için, bir bilek topraklama kayışı kullanarak ya da boyanmamış metal yüzeylere (bilgisayardaki bir konnektör gibi) sık sık dokunarak kendinizi topraklayın.
-  **DİKKAT:** Bileşenleri ve kartları itina ile kullanın. Bileşenlere veya kartların üzerindeki temas noktalarına dokunmayın. Kartları uç kısmından veya metal montaj kenarından tutun. İşlemci gibi bileşenleri pimlerinden değil kenarlarından tutun.
-  **DİKKAT:** Yalnızca yetkili bir servis teknisyeni bilgisayarınızda onarım yapmalıdır. Dell tarafından yetkilendirilmemiş servislerden kaynaklanan zararlar garantinizin kapsamında değildir.
-  **DİKKAT:** Bir kabloyu çıkarırken kablonun kendisinden değil, konnektör kısmından veya çekme yerinden tutarak çekin. Bazı kablolarda kilitleme dilleri vardır; bu tür kabloları çıkarırken, kabloyu çekmeden önce kilitleme dillerini içeriye bastırın. Konnektörleri çıkartırken, konnektör pimlerinin eğilmesini önlemek için konnektörleri düz tutun. Ayrıca bir kabloyu bağlamadan önce, her iki konnektörün yönlerinin doğru olduğundan ve doğru hizalandıklarından emin olun.
-  **DİKKAT:** Bilgisayara vermekten kaçınmak için, bilgisayarın içinde çalışmaya başlamadan önce aşağıdaki adımları uygulayın.
 - 1 Bilgisayar kapağının çizilmesini önlemek için çalışma yüzeyinin düz ve temiz olmasını sağlayın.
 - 2 Bilgisayarınızı (bkz. "Bilgisayarınızı Kapatma" sayfa 9) ve bağlı tüm aygıtları kapatın.
-  **DİKKAT:** Ağ kablosunu çıkarmak için, önce kabloyu bilgisayarınızdan ve ardından ağ aygıtından çıkarın.
 - 3 Tüm telefon veya ağ kablolarını bilgisayarınızdan çıkarın.

- 4 8-in-1 ortam kart okuyucusu'nda takılı kart varsa üzerine basarak bu kartı çıkarın.
- 5 Bilgisayarınızı ve tüm bağı aygıtları elektrik prizlerinden çıkarın.
- 6 Bağı tüm aygıtları bilgisayarınızdan çıkarın.



DİKKAT: Sistem kartının hasar görmesini engellemek için, bilgisayar içinde çalışmadan önce ana pili çıkarın (bkz. "Pili Çıkarma" sayfa 15).

- 7 Pili çıkarın (bkz. "Pili Çıkarma" sayfa 15).
- 8 Bilgisayarın üst kenarını yukarı getirin, ekranı açın ve sistem kartını topraklamak için güç düğmesine basın.

Üst Kapak

- ⚠ **UYARI:** Bilgisayarınızın içinde çalışmadan önce, bilgisayarınızla birlikte verilen güvenlik bilgilerini okuyun. Ek güvenlik en iyi uygulama bilgileri için dell.com/regulatory_compliance adresindeki Yasal Uygunluk Ana Sayfasına bakın.
- ⚠ **DİKKAT:** Yalnızca yetkili bir servis teknisyeni bilgisayarınızda onarım yapmalıdır. Dell tarafından yetkilendirilmemiş servislerden kaynaklanan zararlar garantinizin kapsamında değildir.
- ⚠ **DİKKAT:** Elektrostatik boşalımı önlemek için, bir bilek topraklama kayışı kullanarak ya da boyanmamış metal yüzeylere (bilgisayardaki bir konnektör gibi) sık sık dokunarak kendinizi topraklayın.
- ⚠ **DİKKAT:** Sistem kartının hasar görmesini engellemek için, bilgisayar içinde çalışmadan önce ana pili çıkarın (bkz. "Pili Çıkarma" sayfa 15).

Üst Kapağı Çıkarma

- 1 "Başlamadan Önce" sayfa 9 bölümündeki yönergeleri uygulayın.
- 2 Üst kapağı ekranın arka kapağına tutturun serbest bırakma düğmesini basılı tutun.
- 3 Üst kapağı kaydırıp kaldırın.



1 Üst kapak

2 serbest bırakma düğmesi

Üst Kapağı Takma

1 "Başlamadan Önce" sayfa 9 bölümündeki yönergeleri uygulayın.





NOT: Üst kapağı takarken DELL logosunun bilgisayarın arkasına baktığından emin olun.

2 Üst kapağı ekranın arka kapağıyla hizalayın.

3 Üst kapağı yerine oturana kadar kaydırın. Üst kapak ile ekranın arka kapağı arasında boşluk olmadığından emin olun.

⚠ DİKKAT: Bilgisayarı çalıştırmadan önce tüm vidaları takın ve bilgisayarın içine kaçmış vida kalmadığından emin olun. İçeride unutulmuş vida bilgisayara zarar verebilir.

Pil

-  **UYARI:** Bilgisayarınızın içinde çalışmadan önce, bilgisayarınızla birlikte verilen güvenlik bilgilerini okuyun. Ek güvenlik en iyi uygulama bilgileri için dell.com/regulatory_compliance adresindeki Yasal Uygunluk Ana Sayfasına bakın.
-  **DİKKAT:** Yalnızca yetkili bir servis teknisyeni bilgisayarınızda onarım yapmalıdır. Dell tarafından yetkilendirilmemiş servislerden kaynaklanan zararlar garantinizin kapsamında değildir.
-  **DİKKAT:** Elektrostatik boşalımı önlemek için, bir bilek topraklama kayışı kullanarak ya da boyanmamış metal yüzeylere (bilgisayardaki bir konnektör gibi) sık sık dokunarak kendinizi topraklayın.
-  **DİKKAT:** Bilgisayarın zarar görmesini önlemek için, yalnız bu modeldeki Dell bilgisayar için tasarlanmış olan pilleri kullanın. Başka Dell bilgisayarlar için tasarlanmış pilleri kullanmayın.

Pili Çıkarma

- 1 "Başlamadan Önce" sayfa 9 bölümündeki yönergeleri uygulayın.
- 2 Bilgisayarı kapatın ve ters çevirin.
- 3 Pil serbest bırakma mandalını ve pil kilitleme mandalını kaydırarak açık konuma getirin.
- 4 Pili döndürüp kaldırarak pil yuvasından çıkarın.

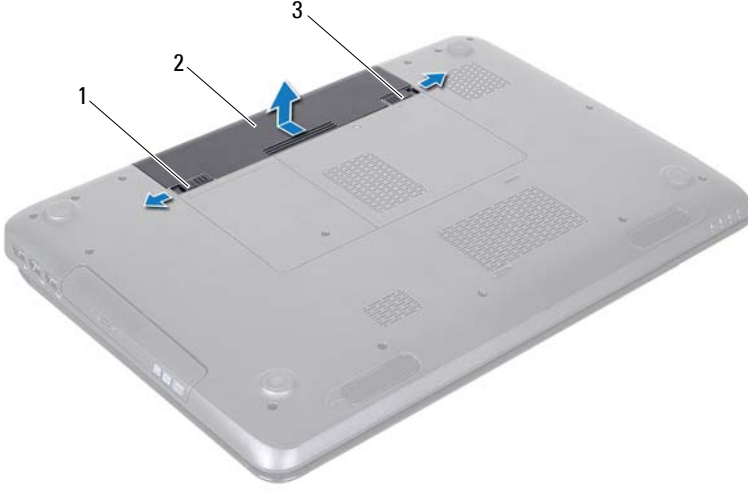





- 1 pil serbest bırakma mandalı 2 pil
3 pil kilitleme mandalı

Pili Takma

- 1 "Başlamadan Önce" sayfa 9 bölümündeki yönergeleri uygulayın.
- 2 Pili yuvaya takın ve yerine oturana kadar itin.
- 3 Pil kilitleme mandalını kaydırarak kilitli konuma getirin.

Optik Sürücü

-  **UYARI:** Bilgisayarınızın içinde çalışmadan önce, bilgisayarınızla birlikte verilen güvenlik bilgilerini okuyun. Ek güvenlik en iyi uygulama bilgileri için www.dell.com/regulatory_compliance adresindeki Yasal Uygunluk Ana Sayfasına bakın.
-  **DİKKAT:** Yalnızca yetkili bir servis teknisyeni bilgisayarınızda onarım yapmalıdır. Dell tarafından yetkilendirilmemiş servislerden kaynaklanan zararlar garantinizin kapsamında değildir.
-  **DİKKAT:** Elektrostatik boşalımı önlemek için, bir bilek topraklama kayışı kullanarak ya da boyanmamış metal yüzeylere (bilgisayardaki bir konnektör gibi) sık sık dokunarak kendinizi topraklayın.
-  **DİKKAT:** Sistem kartının hasar görmesini engellemek için, bilgisayar içinde çalışmadan önce ana pili çıkarın (bkz. "Pili Çıkarma" sayfa 15).

Optik Sürücüyü Çıkarma

- 1 "Başlamadan Önce" sayfa 9 bölümündeki yönergeleri uygulayın.
- 2 Pili çıkarın (bkz. "Pili Çıkarma" sayfa 15).
- 3 Optik sürücü aksamını bilgisayar tabanına sabitleyen vidayı çıkarın.
- 4 Optik sürücü aksamını optik sürücü bölmesinden dışarı kaydırın.



1 optik sürücü aksamı 2 vida

- 5 Optik sürücü braketini optik sürücüye sabitleyen iki vidayı sökün.
- 6 Optik sürücüden çıkarmak üzere optik sürücü çerçevesini çekin.

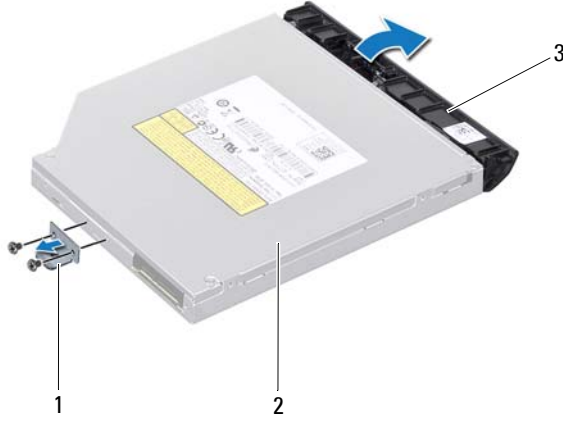

- 1 optik sürücü braketi 2 optik sürücü
3 optik sürücü çerçevesi

Optik Sürücüyü Takma

- 1 "Başlamadan Önce" sayfa 9 bölümündeki yönergeleri uygulayın.
- 2 Optik sürücü çerçevesindeki tırnakları optik sürücüdeki yuvalarla hizalayın ve optik sürücü çerçevesini takın.
- 3 Optik sürücü braketi üzerindeki vida deliklerini sabit sürücü üzerindeki vida delikleriyle hizalayın ve iki vidayı takın.
- 4 Optik sürücü aksamını tam olarak oturana kadar optik sürücü bölmesinin içine doğru kaydırın.
- 5 Optik sürücü aksamını bilgisayar tabanına sabitleyen vidayı takın.
- 6 Pili takın (bkz. "Pili Takma" sayfa 16).



DİKKAT: Bilgisayarı çalıştırmadan önce tüm vidaları takın ve bilgisayarın içine kaçmış vida kalmadığından emin olun. İçeride unutulmuş vida bilgisayara zarar verebilir.

Modül Kapağı

- ⚠ **UYARI:** Bilgisayarınızın içinde çalışmadan önce, bilgisayarınızla birlikte verilen güvenlik bilgilerini okuyun. Ek güvenlik en iyi uygulama bilgileri için www.dell.com/regulatory_compliance adresindeki Yasal Uygunluk Ana Sayfasına bakın.
- ⚠ **DİKKAT:** Yalnızca yetkili bir servis teknisyeni bilgisayarınızda onarım yapmalıdır. Dell tarafından yetkilendirilmemiş servislerden kaynaklanan zararlar garantinizin kapsamında değildir.
- ⚠ **DİKKAT:** Elektrostatik boşalımı önlemek için, bir bilek topraklama kayışı kullanarak ya da boyanmamış metal yüzeylere (bilgisayardaki bir konnektör gibi) sık sık dokunarak kendinizi topraklayın.
- ⚠ **DİKKAT:** Sistem kartının hasar görmesini engellemek için, bilgisayar içinde çalışmadan önce ana pili çıkarın (bkz. "Pili Çıkarma" sayfa 15).

Modül Kapağını Çıkarma

- 1 "Başlamadan Önce" sayfa 9 bölümündeki yönergeleri uygulayın.
- 2 Pili çıkarın (bkz. "Pili Çıkarma" sayfa 15).
- 3 Modül kapağını bilgisayar tabanına sabitleyen tutucu vidayı gevşetin.
- 4 Parmak uçlarınızla, modül kapağı üzerindeki tırnakları bilgisayar tabanındaki yuvalarından serbest kurtarın.
- 5 Modül kapağını bilgisayar tabanından kaldırın.

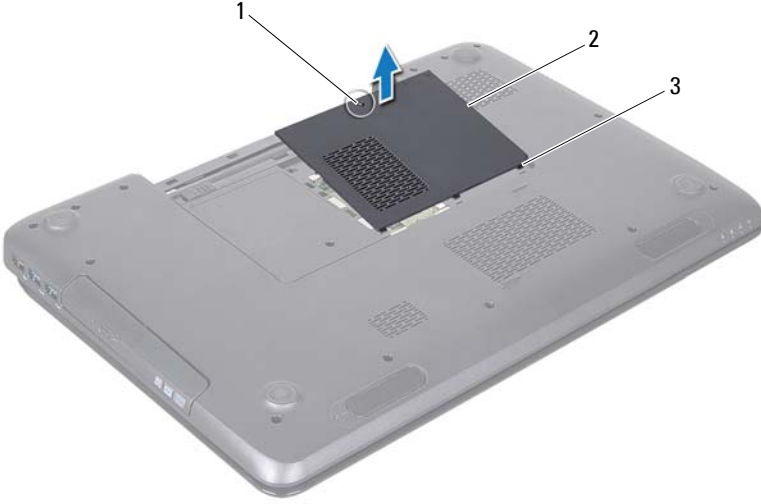

- 1 tutucu vida 2 modül kapağı
3 tırnak (3)





Modül Kapağını Takma

- 1 "Başlamadan Önce" sayfa 9 bölümündeki yönergeleri uygulayın.
- 2 Modül kapağındaki tırnakları bilgisayar tabanındaki yuvalarla hizalayın ve kapağı yavaşça yerine oturtun.
- 3 Modül kapağını bilgisayar tabanına sabitleyen tutucu vidayı sıkıştırın.
- 4 Pili takın (bkz. "Pili Takma" sayfa 16).



DİKKAT: Bilgisayarı çalıştırmadan önce tüm vidaları takın ve bilgisayarın içine kaçmış vida kalmadığından emin olun. İçeride unutulmuş vida bilgisayara zarar verebilir.

Bellek Modülleri

-  **UYARI:** Bilgisayarınızın içinde çalışmadan önce, bilgisayarınızla birlikte verilen güvenlik bilgilerini okuyun. Ek güvenlik en iyi uygulama bilgileri için dell.com/regulatory_compliance adresindeki Yasal Uygunluk Ana Sayfasına bakın.
-  **DİKKAT:** Yalnızca yetkili bir servis teknisyeni bilgisayarınızda onarım yapmalıdır. Dell tarafından yetkilendirilmemiş servislerden kaynaklanan zararlar garantinizin kapsamında değildir.
-  **DİKKAT:** Elektrostatik boşalımı önlemek için, bir bilek topraklama kayışı kullanarak ya da boyanmamış metal yüzeylere (bilgisayardaki bir konnektör gibi) sık sık dokunarak kendinizi topraklayın.
-  **DİKKAT:** Sistem kartının hasar görmesini engellemek için, bilgisayar içinde çalışmadan önce ana pili çıkarın (bkz. "Pili Çıkarma" sayfa 15).

Sistem kartınıza bellek modülleri takarak bilgisayarınızın belleğini artırabilirsiniz. Bilgisayarınızın desteklediği bellek türü hakkında bilgi için *Kurulum Kılavuzu* kitapçığınızda "Özellikler" bölümüne bakın.



NOT: Dell'den satın alınan bellek modülleri bilgisayar garantinizin kapsamındadır.

Bilgisayarınızda, bilgisayarın altından ulaşılabilen, kullanıcı tarafından erişilebilir, DIMM A ve DIMM B etiketli iki adet SODIMM?soketi vardır.

Bellek Modüllerini Çıkarma

- 1 "Başlamadan Önce" sayfa 9 bölümündeki yönergeleri uygulayın.
- 2 Pili çıkarın (bkz. "Pili Çıkarma" sayfa 15).
- 3 Modül kapağını çıkarın (bkz. "Modül Kapağını Çıkarma" sayfa 21).
-  **DİKKAT:** Bellek modülü konnektörünün hasar görmesini önlemek için, bellek modülü emniyet kliplerini açarken araç kullanmayın.
- 4 Parmak uçlarınızı kullanarak, bellek modülü konnektörünün her iki ucundaki emniyet kliplerini modül çıkana kadar dikkatlice ayırın.
- 5 Bellek modülünü bellek modülü konnektöründen çıkarın.

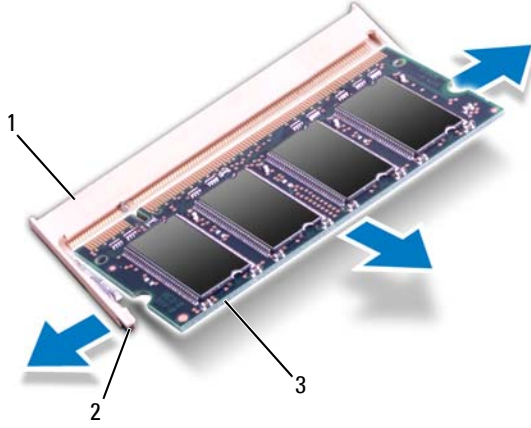

- 1 bellek modülü konnektörü
- 2 sabitleme klipsleri (2)
- 3 bellek modülü

Bellek Modüllerini Takma

⚠ DİKKAT: İki konnektöre bellek modülü yüklemek istiyorsanız, "DIMMB" etiketli konnektöre bir bellek modülü yüklemeyen önce "DIMMA" etiketli konnektöre bir bellek modülü yükleyin.

- 1 "Başlamadan Önce" sayfa 9 bölümündeki yönergeleri uygulayın.
- 2 Bellek modülün altındaki çentiği, bellek modülü konnektöründeki tırnakla hizalayın.
- 3 Bellek modülünü 45 derecelik açı ile düz biçimde yuvaya kaydırın ve yerine oturana kadar aşağı doğru bastırın. Tık sesi duymazsanız, bellek modülünü çıkarıp yeniden takın.



NOT: Bellek modülü düzgün takılmamışsa bilgisayar önyükleme yapmayabilir.

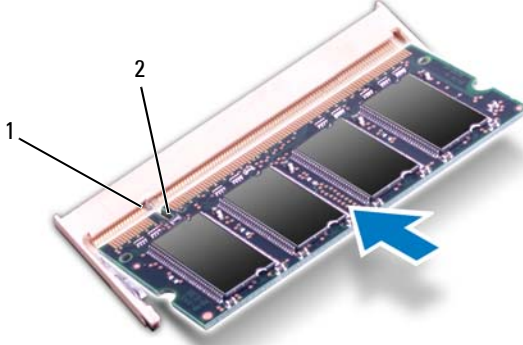

1 tırnak 2 çentik

- 4 Modül kapağını takın (bkz. "Modül Kapağını Takma" sayfa 22).
- 5 Pili takın (bkz. "Pili Takma" sayfa 16) veya AC adaptörünü bilgisayarınıza ve bir elektrik prizine takın.

⚠ DİKKAT: Bilgisayarı çalıştırmadan önce tüm vidaları takın ve bilgisayarın içine kaçmış vida kalmadığından emin olun. İçeride unutulmuş vida bilgisayara zarar verebilir.

- 6 Bilgisayarı açın.

Bilgisayar önyüklemeye yaparken bellek modüllerini algılar ve sistem yapılandırma bilgilerini otomatik olarak güncelleştirir.

Bilgisayara takılı bellek miktarını onaylamak için:

Başlat  → **Denetim Masası** → **Sistem ve Güvenlik** → **Sistem** öğelerini tıklattın.

Klavye

- ⚠ **UYARI:** Bilgisayarınızın içinde çalışmadan önce, bilgisayarınızla birlikte verilen güvenlik bilgilerini okuyun. Ek güvenlik en iyi uygulama bilgileri için www.dell.com/regulatory_compliance adresindeki Yasal Uygunluk Ana Sayfasına bakın.
- ⚠ **DİKKAT:** Yalnızca yetkili bir servis teknisyeni bilgisayarınızda onarım yapmalıdır. Dell tarafından yetkilendirilmemiş servislerden kaynaklanan zararlar garantinizin kapsamında değildir.
- ⚠ **DİKKAT:** Elektrostatik boşalımı önlemek için, bir bilek topraklama kayışı kullanarak ya da boyanmamış metal yüzeylere (bilgisayardaki bir konnektör gibi) sık sık dokunarak kendinizi topraklayın.
- ⚠ **DİKKAT:** Sistem kartının hasar görmesini engellemek için, bilgisayar içinde çalışmadan önce ana pili çıkarın (bkz. "Pili Çıkarma" sayfa 15).

Klavyeyi Çıkarma

- 1 "Başlamadan Önce" sayfa 9 bölümündeki yönergeleri uygulayın.
- 2 Pili çıkarın (bkz. "Pili Çıkarma" sayfa 15).
- ⚠ **DİKKAT:** Klavyenin üzerindeki tuş başlıkları naziktir, kolayca yerinden çıkar ve takması zaman alır. Klavyeyi çıkarırken ve tutarken dikkatli olun.
- 3 Bilgisayarı ters çevirin ve ekranı mümkün olduğunca açın.
- ⚠ **DİKKAT:** Klavye tırnaklarına kalıcı hasar verebileceği için klavyeyi çıkarmak üzere plastik çubuğu klavye tırnaklarının altına kaydırmayın.
- 4 Klavyedeki yuvalar arasına bir plastik çubuk kaydırın ve avuç içi dayanağındaki tırnakları serbest bırakın.
- 5 Klavyeyi avuç içi dayanağı üzerindeki tırnaklardan kurtarmak için zorlayın ve kaldırın.



1 plastik çubuk 2 klavye

⚠ DİKKAT: Klavyeyi çıkarırken ve tutarken son derece dikkatli olun. Dikkatli olmazsanız ekran paneli çizilebilir.

- 6 Klavyeyi avuç içi dayanağından kurtulana kadar yukarı doğru hareket ettirin.
- 7 Klavyeyi dikkatle ters çevirin ve avuç içi dayanağı aksamının üzerine yerleştirin.
- 8 Klavye kablosunu sistem kartındaki konnektöre sabitleyen konnektör mandalını kaldırın ve klavye kabloyu çıkarın.
- 9 Klavyeyi kaldırıp bilgisayardan çıkarın.



- 1 Klavye kablosu 2 klavye kablosu konektörü

Klavyeyi Takma

- 1 "Başlamadan Önce" sayfa 9 bölümündeki yönergeleri uygulayın.
- 2 Klavye kablosunu sistem kartı üzerindeki konektörünün içine doğru kaydırın. Klavye kablosunu sistem kartı konektörüne sabitlemek için konektör mandalının üzerine bastırın.
- 3 Klavye üzerindeki tırnakları avuç içi dayanağındaki yuvalara kaydırın.
- 4 Klavyeyi avuç içi dayanağındaki tırnakların altında sabitlemek için klavyenin kenarlarına yavaşça bastırın ve yukarı doğru itin.
- 5 Ekranı kapatın ve bilgisayarı ters çevirin.
- 6 Pili takın (bkz. "Pili Takma" sayfa 16).

Avuç İçi Dayanağı Aksamı

- ⚠ **UYARI:** Bilgisayarınızın içinde çalışmadan önce, bilgisayarınızla birlikte verilen güvenlik bilgilerini okuyun. Ek güvenlik en iyi uygulama bilgileri için dell.com/regulatory_compliance adresindeki Yasal Uygunluk Ana Sayfasına bakın.
- ⚠ **DİKKAT:** Yalnızca yetkili bir servis teknisyeni bilgisayarınızda onarım yapmalıdır. Dell tarafından yetkilendirilmemiş servislerden kaynaklanan zararlar garantinizin kapsamında değildir.
- ⚠ **DİKKAT:** Elektrostatik boşalımı önlemek için, bir bilek topraklama kayışı kullanarak ya da boyanmamış metal yüzeylere (bilgisayardaki bir konnektör gibi) sık sık dokunarak kendinizi topraklayın.
- ⚠ **DİKKAT:** Sistem kartının hasar görmesini engellemek için, bilgisayar içinde çalışmadan önce ana pili çıkarın (bkz. "Pili Çıkarma" sayfa 15).

Avuç İçi Dayanağı Aksamını Çıkarma

- 1 "Başlamadan Önce" sayfa 9 bölümündeki yönergeleri uygulayın.
- 2 Pili çıkarın (bkz. "Pili Çıkarma" sayfa 15).
- 3 "Optik Sürücüyü Çıkarma" sayfa 17 bölümündeki adım 3-adım 4 arasındaki yönergeleri uygulayın.
- 4 Avuç içi dayanağı aksamını bilgisayar tabanına sabitleyen 11 vidayı çıkarın.
- 5 Klavyeyi çıkarın (bkz. "Klavyeyi Çıkarma" sayfa 27).



6 Avuç içi dayanağı aksamındaki dört vidayı çıkarın.

△ **DİKKAT: Konnektörlerin zarar görmesini önlemek için üst kısımlarındaki plastik tırnaktan tutup çekin.**

7 Güç düğmesi kartının kablosunu, dokunmatik yüzey kablosunu ve hot-key kartı kablosunu sistem kartındaki konnektörlerden ayırın.



- 1 güç düğmesi kartı kablo konektörü 2 hot-key kartı kablo konektörü
3 dokunmatik yüzey kablosu konektörü

⚠ DİKKAT: Avuç içi dayanağının zarar görmesini önlemek için avuç içi dayanağını bilgisayar tabanından dikkatle ayırın.

- 8 Plastik bir çubuk kullanarak avuç içi dayanağını dikkatlice arka kenardan ayırın ve avuç içi dayanağı aksamını bilgisayar tabanından çıkarın.
- 9 Avuç içi dayanağı aksamını bilgisayarın tabanından kaldırın.
- 10 Avuç içi dayanağını ters çevirin.



1 plastik çubuk 2 avuç içi dayanağı aksamı

- 11 Hot-key kartını çıkarın (bkz. "Hot-Key Kartını Çıkarma" sayfa 37).
- 12 Güç düğmesi kartını çıkarın (bkz. "Güç Düğmesi Kartını Çıkarma" sayfa 41).

Avuç İçi Dayanağı Aksamını Takma

- 1 "Başlamadan Önce" sayfa 9 bölümündeki yönergeleri uygulayın.
- 2 Hot-key kartını takın (bkz. "Hot-Key Kartını Takma" sayfa 38).
- 3 Güç düğmesi kartını takın (bkz. "Güç Düğmesi Kartını Takma" sayfa 42).
- 4 Avuç içi dayanağı aksamındaki tırnakları bilgisayar tabanındaki yuvalarla hizalayın ve avuç içi dayanağı aksamını yavaşça yerine oturtun.
- 5 Dokunmatik yüzey kablosunu, güç düğmesi kartının kablosunu ve hot-key kartı kablosunu sistem kartındaki konnektörlere kaydırın ve konnektör mandallarına bastırıp sabitleyin.
- 6 Avuç içi dayanağı aksamındaki dört vidayı çıkarın.
- 7 Klavyeyi takın (bkz. "Klavyeyi Takma" sayfa 29).
- 8 Ekranı kapatın ve bilgisayarı ters çevirin.
- 9 Avuç içi dayanağı aksamını bilgisayar tabanına sabitleyen 11 vidayı takın.
- 10 "Optik Sürücüyü Takma" sayfa 19 bölümündeki adım 4-adım 5 arasındaki yönergeleri uygulayın.
- 11 Pili takın (bkz. "Pili Takma" sayfa 16).



DİKKAT: Bilgisayarı çalıştırmadan önce tüm vidaları takın ve bilgisayarın içine kaçmış vida kalmadığından emin olun. İçeride unutulmuş vida bilgisayara zarar verebilir.

Hot-Key Kartı

- ⚠ **UYARI:** Bilgisayarınızın içinde çalışmadan önce, bilgisayarınızla birlikte verilen güvenlik bilgilerini okuyun. Ek güvenlik en iyi uygulama bilgileri için dell.com/regulatory_compliance adresindeki Yasal Uygunluk Ana Sayfasına bakın.
- ⚠ **DİKKAT:** Yalnızca yetkili bir servis teknisyeni bilgisayarınızda onarım yapmalıdır. Dell tarafından yetkilendirilmemiş servislerden kaynaklanan zararlar garantinizin kapsamında değildir.
- ⚠ **DİKKAT:** Elektrostatik boşalımı önlemek için, bir bilek topraklama kayışı kullanarak ya da boyanmamış metal yüzeylere (bilgisayardaki bir konnektör gibi) sık sık dokunarak kendinizi topraklayın.
- ⚠ **DİKKAT:** Sistem kartının hasar görmesini engellemek için, bilgisayar içinde çalışmadan önce ana pili çıkarın (bkz. "Pili Çıkarma" sayfa 15).

Hot-Key Kartını Çıkarma

- 1 "Başlamadan Önce" sayfa 9 bölümündeki yönergeleri uygulayın.
- 2 Pili çıkarın (bkz. "Pili Çıkarma" sayfa 15).
- 3 "Optik Sürücüyü Çıkarma" sayfa 17 bölümündeki adım 3-adım 4 arasındaki yönergeleri uygulayın.
- 4 Klavyeyi çıkarın (bkz. "Klavyeyi Çıkarma" sayfa 27).
- 5 Avuç içi dayanağı aksamını çıkarın (bkz. "Avuç İçi Dayanağı Aksamını Çıkarma" sayfa 31).
- 6 Avuç içi dayanağını ters çevirin.
- 7 Hot-key kartı kablosunu avuç içi dayanağı aksamından dikkatli bir şekilde ayırın.
- 8 Hot-key kartını avuç içi dayanağı aksamına sabitleyen vidayı çıkarın.
- 9 Hot-key kartını kaydırıp kaldırarak avuç içi dayanağı aksamındaki tırnak/çentikten kurtarın.

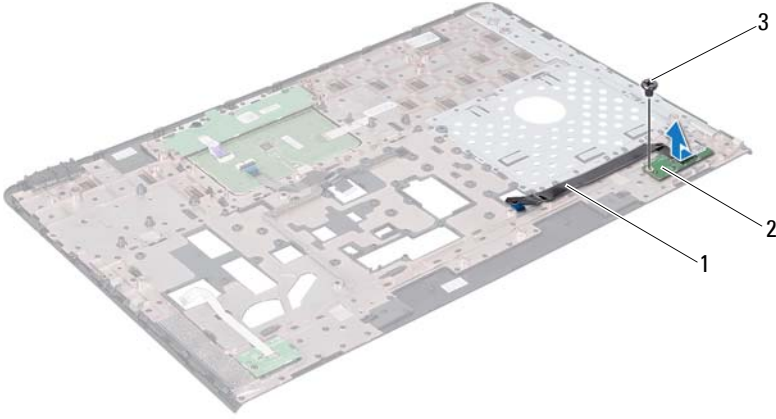

- 1 hot-key kartı kablosu 2 Hot-key kartı
3 vida

Hot-Key Kartını Takma

- 1 "Başlamadan Önce" sayfa 9 bölümündeki yönergeleri uygulayın.
- 2 Hot-key kartındaki vida deliğini avuç içi dayanağı aksamındaki vida deliğiyle hizalayıp vidayı takın.
- 3 Hot-key kartı kablosunu avuç içi dayanağı aksamına yapıştırın.
- 4 Avuç içi dayanağını ters çevirin.
- 5 Avuç içi dayanağı aksamını takın (bkz. "Avuç içi Dayanağı Aksamını Takma" sayfa 35).
- 6 Klavyeyi takın (bkz. "Klavyeyi Takma" sayfa 29).

7 "Optik Sürücüyu Takma" sayfa 19 bölümündeki adım 4-adım 5 arasındaki yönergeleri uygulayın.

8 Pili takın (bkz. "Pili Takma" sayfa 16).



DİKKAT: Bilgisayarı çalıştırmadan önce tüm vidaları takın ve bilgisayarın içine kaçmış vida kalmadığından emin olun. İçeride unutulmuş vida bilgisayara zarar verebilir.

Güç Düğmesi Kartı

- ⚠ **UYARI:** Bilgisayarınızın içinde çalışmadan önce, bilgisayarınızla birlikte verilen güvenlik bilgilerini okuyun. Ek güvenlik en iyi uygulama bilgileri için www.dell.com/regulatory_compliance adresindeki Yasal Uygunluk Ana Sayfasına bakın.
- △ **DİKKAT:** Yalnızca yetkili bir servis teknisyeni bilgisayarınızda onarım yapmalıdır. Dell tarafından yetkilendirilmemiş servislerden kaynaklanan zararlar garantinizin kapsamında değildir.
- △ **DİKKAT:** Elektrostatik boşalımı önlemek için, bir bilek topraklama kayışı kullanarak ya da boyanmamış metal yüzeylere (bilgisayardaki bir konnektör gibi) sık sık dokunarak kendinizi topraklayın.
- △ **DİKKAT:** Sistem kartının hasar görmesini engellemek için, bilgisayar içinde çalışmadan önce ana pili çıkarın (bkz. "Pili Çıkarma" sayfa 15).

Güç Düğmesi Kartını Çıkarma

- 1 "Başlamadan Önce" sayfa 9 bölümündeki yönergeleri uygulayın.
- 2 Pili çıkarın (bkz. "Pili Çıkarma" sayfa 15).
- 3 "Optik Sürücüyü Çıkarma" sayfa 17 bölümündeki adım 3-adım 4 arasındaki yönergeleri uygulayın.
- 4 Klavyeyi çıkarın (bkz. "Klavyeyi Çıkarma" sayfa 27).
- 5 Avuç içi dayanağı aksamını çıkarın (bkz. "Avuç İçi Dayanağı Aksamını Çıkarma" sayfa 31).
- 6 Avuç içi dayanağını ters çevirin.
- 7 Güç düğmesi kartı kablosunu avuç içi dayanağı aksamından dikkatli bir şekilde ayırın.
- 8 Güç düğmesi kartını avuç içi dayanağı aksamına sabitleyen vidayı çıkarın.
- 9 Güç düğmesi kartını kablosuyla birlikte kaydırıp kaldırarak avuç içi dayanağı aksamından ayırın.





8 "Optik Sürücüyu Takma" sayfa 19 bölümündeki adım 4-adım 5 arasındaki yönergeleri uygulayın.

9 Pili takın (bkz. "Pili Takma" sayfa 16).



DİKKAT: Bilgisayarı çalıştırmadan önce tüm vidaları takın ve bilgisayarın içine kaçmış vida kalmadığından emin olun. İçeride unutulmuş vida bilgisayara zarar verebilir.

Kablosuz Mini Kartlar

-  **UYARI:** Bilgisayarınızın içinde çalışmadan önce, bilgisayarınızla birlikte verilen güvenlik bilgilerini okuyun. Ek güvenlik en iyi uygulama bilgileri için www.dell.com/regulatory_compliance adresindeki Yasal Uygunluk Ana Sayfasına bakın.
-  **DİKKAT:** Yalnızca yetkili bir servis teknisyeni bilgisayarınızda onarım yapmalıdır. Dell tarafından yetkilendirilmemiş servislerden kaynaklanan zararlar garantinizin kapsamında değildir.
-  **DİKKAT:** Elektrostatik boşalımı önlemek için, bir bilek topraklama kayışı kullanarak ya da boyanmamış metal yüzeylere (bilgisayardaki bir konnektör gibi) sık sık dokunarak kendinizi topraklayın.
-  **DİKKAT:** Sistem kartının hasar görmesini engellemek için, bilgisayar içinde çalışmadan önce ana pili çıkarın (bkz. "Pili Çıkarma" sayfa 15).
-  **NOT:** Dell, kendi üretimi dışındaki sabit sürücüler için uygunluk garantisi vermez veya destek sağlamaz.

Bilgisayarınızla birlikte bir kablosuz Mini Kart sipariş ettiyseniz, kart zaten yüklenmiştir.

Bilgisayarınızda Kablosuz Yerel Ağ Bağlantısı (WLAN) ve Mikrodalga Erişimi için Dünya Çapında Uyumluluk (WiMax) için iki adet yarım Mini Kart yuvası vardır.

-  **NOT:** Satın alındığı zamanki bilgisayar yapılandırmasına bağlı olarak, Mini Kart yuvasına takılı bir Mini Kart olabilir veya olmayabilir.

Mini Kartı Çıkarma

- 1 "Başlamadan Önce" sayfa 9 bölümündeki yönergeleri uygulayın.
- 2 Pili çıkarın (bkz. "Pili Çıkarma" sayfa 15).
- 3 "Optik Sürücüyü Çıkarma" sayfa 17 bölümündeki adım 3-adım 4 arasındaki yönergeleri uygulayın.
- 4 Klavyeyi çıkarın (bkz. "Klavyeyi Çıkarma" sayfa 27).
- 5 Avuç içi dayanağı aksamını çıkarın (bkz. "Avuç İçi Dayanağı Aksamını Çıkarma" sayfa 31).

- 6 İki anten kablosunu Mini Kartlardan ayırın.
- 7 Mini Kartları sistem kartına sabitleyen vidayı sökün.

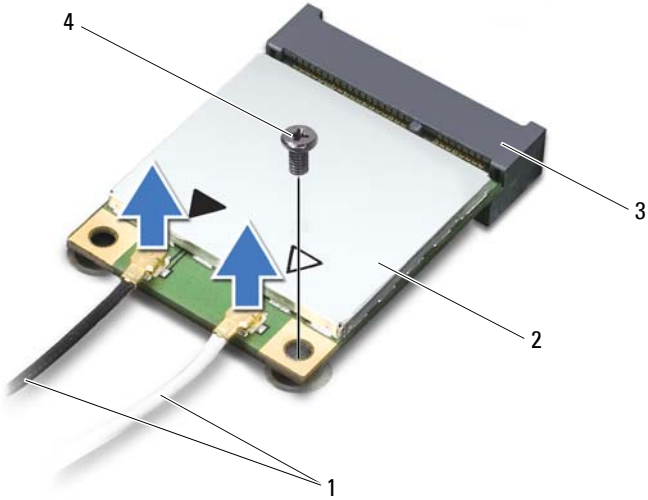

- | | | | |
|---|------------------------|---|-----------|
| 1 | anten kabloları (2) | 2 | Mini Kart |
| 3 | sistem kartı konektörü | 4 | vida |

- 8 Mini Kartları kaldırarak sistem kartı konektöründen çıkarın.

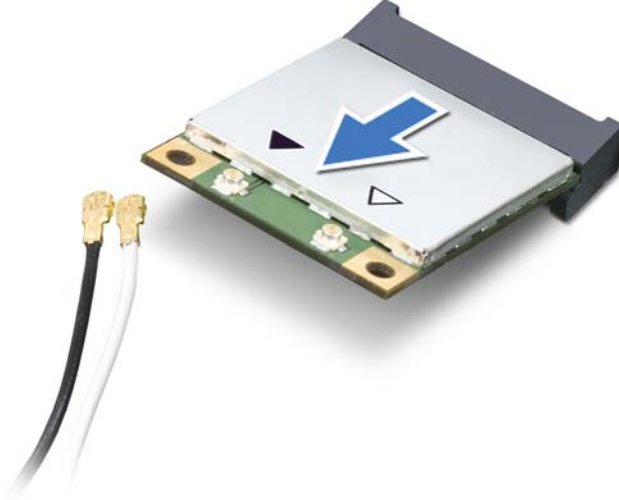

- △ **DİKKAT:** Mini Kart bilgisayarın içinde değilken sürücüyü koruyucu antistatik paket içinde saklayın. Daha fazla bilgi için, bilgisayarınızla birlikte verilen güvenlik bilgilerindeki "Elektrostatik Boşalma Karşı Koruma" bölümüne bakın.

Mini Kartı Takma

- 1 "Başlamadan Önce" sayfa 9 bölümündeki yönergeleri uygulayın.
 - 2 Yeni Mini Kartı ambalajından çıkarın.
- △ **DİKKAT:** Kartı yerine kaydırmak için sıkı ve eşit bir basınç uygulayın. Aşırı güç kullanırsanız, konnektöre zarar verebilirsiniz.
- △ **DİKKAT:** Konnektörler doğru biçimde takılmak üzere kilitlenmiştir. Direnç hissederseniz, kartın ve sistem kartının üzerindeki konnektörleri denetleyin ve kartı yeniden hizalayın.

△ DİKKAT: Mini Kartın hasar görmesini önlemek için, kabloları kesinlikle kartın altına yerleştirmeyin.

- 3 Mini Kart konnektörünü 45 derecelik bir açıyla sistem kartı konnektörüne takın.
- 4 Mini Kartın diğer ucunu sistem kartındaki yuvanın içine doğru bastırın ve Mini Kartı sistem kartına sabitleyen vidayı takın.
- 5 Uygun anten kablolarını, takmış olduğunuz Mini Karta bağlayın. Aşağıdaki tablo, bilgisayarınızın desteklediği Mini Kartlar için anten kablosu renk şemasını içerir.

Mini Karttaki konnektörler	Anten Kablosu Renk Şeması
WLAN (2 anten kablosu):	
Ana WLAN (beyaz üçgen)	beyaz
Yardımcı WLAN (siyah üçgen)	siyah
WiMax (2 anten kablosu)	
Ana WiMax (beyaz üçgen)	gri şeritli beyaz
Yardımcı WiMax (siyah üçgen)	gri şeritli siyah

- 6 Avuç içi dayanağı aksamını takın (bkz. "Avuç içi Dayanağı Aksamını Takma" sayfa 35).
- 7 Klavyeyi takın (bkz. "Klavyeyi Takma" sayfa 29).
- 8 "Optik Sürücüyü Takma" sayfa 19 bölümündeki adım 4-adım 5 arasındaki yönergeleri uygulayın.
- 9 Pili takın (bkz. "Pili Takma" sayfa 16).









△ DİKKAT: Bilgisayarı çalıştırmadan önce tüm vidaları takın ve bilgisayarın içine kaçmış vida kalmadığından emin olun. İçeride unutulmuş vida bilgisayara zarar verebilir.

- 10 Gerekli biçimde, bilgisayarınızın sürücülerini ve yardımcı programlarını yükleyin.



NOT: Dell dışında bir üreticinin iletişim kartını kullanıyorsanız, uygun sürücü ve yardımcı programları yüklemeniz gerekir.

Sabit Sürücü

-  **UYARI:** Bilgisayarınızın içinde çalışmadan önce, bilgisayarınızla birlikte verilen güvenlik bilgilerini okuyun. Ek güvenlik en iyi uygulama bilgileri için www.dell.com/regulatory_compliance adresindeki Yasal Uygunluk Ana Sayfasına bakın.
-  **UYARI:** Sabit sürücüyü bilgisayardan sürücü ısınmış haldeyken çıkarırsanız, sabit sürücünün metal yuvasına *dokunmayın*.
-  **DİKKAT:** Yalnızca yetkili bir servis teknisyeni bilgisayarınızda onarım yapmalıdır. Dell tarafından yetkilendirilmemiş servislerden kaynaklanan zararlar garantinizin kapsamında değildir.
-  **DİKKAT:** Elektrostatik boşalımı önlemek için, bir bilek topraklama kayışı kullanarak ya da boyanmamış metal yüzeylere (bilgisayardaki bir konnektör gibi) sık sık dokunarak kendinizi topraklayın.
-  **DİKKAT:** Sistem kartının hasar görmesini engellemek için, bilgisayar içinde çalışmadan önce ana pili çıkarın (bkz. "Pili Çıkarma" sayfa 15).
-  **DİKKAT:** Veri kaybını önlemek için, sabit sürücü aksamını çıkarmadan önce bilgisayarınızı kapatın (bkz. "Bilgisayarınızı Kapatma" sayfa 9). Sabit sürücüyü bilgisayar açıkken veya Uyku modundayken çıkarmayın.
-  **DİKKAT:** Sabit sürücüler aşırı derecede naziktir. Sabit sürücüyü çok dikkatli tutun.
-  **NOT:** Dell, kendi üretimi dışındaki sabit sürücüler için uygunluk garantisi vermez veya destek sağlamaz.
-  **NOT:** Dell tarafından üretilmemiş bir sabit sürücü takıyorsanız, yeni sabit sürücüye bir işletim sistemi, sürücüler ve yardımcı programlar yüklemeniz gerekir.

Sabit Sürücüyü Çıkarma

- 1 "Başlamadan Önce" sayfa 9 bölümündeki yönergeleri uygulayın.
- 2 Pili çıkarın (bkz. "Pili Çıkarma" sayfa 15).
- 3 "Optik Sürücüyü Çıkarma" sayfa 17 bölümündeki adım 3-adım 4 arasındaki yönergeleri uygulayın.

- 4 Klavyeyi çıkarın (bkz. "Klavyeyi Çıkarma" sayfa 27).
- 5 Avuç içi dayanağı aksamını çıkarın (bkz."Avuç İçi Dayanağı Aksamını Çıkarma" sayfa 31).
- 6 Sabit sürücü aksamını bilgisayar tabanına sabitleyen üç vidayı çıkarın.
- 7 Sistem kartındaki konnektörden ayırmak için sabit sürücü aksamını kaydırın.
- 8 Sabit sürücü aksamını bilgisayar tabanından kaldırarak çıkarın.



DİKKAT: Bilgisayarın içinde değilken sabit sürücüyü koruyucu antistatik ambalaj içinde saklayın (bilgisayarınızla birlikte verilen güvenlik yönergelerindeki "Elektrostatik Boşalığa Karşı Koruma" bölümüne bakın).

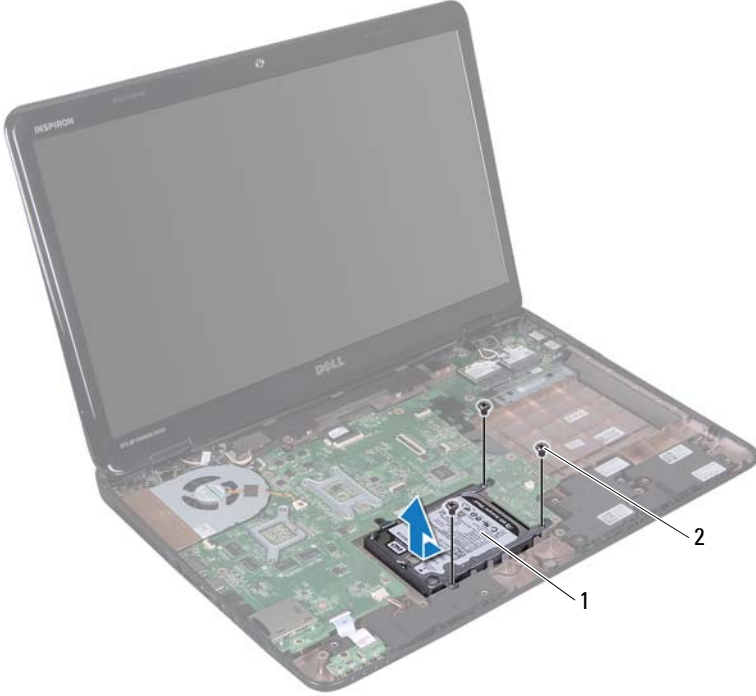

1 sabit sürücü aksamı

2 vidalar (3)

- 9 Sabit sürücü braketini sabit sürücüye sabitleyen dört vidayı çıkarın.
- 10 Sabit sürücü braketini sabit sürücüden kaldırın.

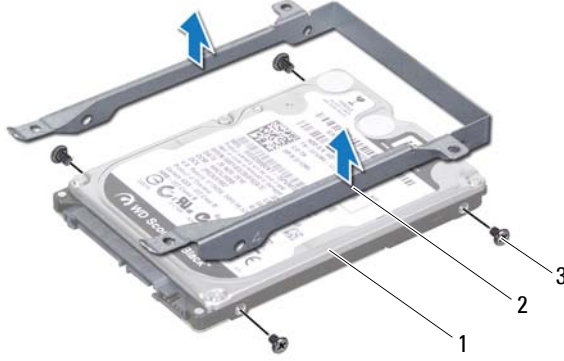

- | | |
|----------------|------------------------|
| 1 sabit sürücü | 2 sabit sürücü braketi |
| 3 vidalar (4) | |

Sabit Sürücüyü Takma

- 1 "Başlamadan Önce" sayfa 9 bölümündeki yönergeleri uygulayın.
- 2 Yeni sürücüyü ambalajından çıkarın.
Sabit sürücüyü saklamak veya nakletmek için orijinal ambalajını saklayın.
- 3 Sabit sürücüyü sabit sürücü braketine yerleştirin.
- 4 Sabit sürücüyü, sabit sürücü braketine sabitleyen dört vidayı takın.
- 5 Optik sürücü aksamını bilgisayar tabanına yerleştirin.
- 6 Sistem kartındaki konnektöre bağlamak için sabit sürücü aksamını kaydırın.
- 7 Sabit sürücü aksamını bilgisayar tabanına sabitleyen üç vidayı takın.
- 8 Avuç içi dayanağı aksamını takın (bkz. "Avuç içi Dayanağı Aksamını Takma" sayfa 35).
- 9 Klavyeyi takın (bkz. "Klavyeyi Takma" sayfa 29).





10 "Optik Sürücüyü Takma" sayfa 19 bölümündeki adım 4-adım 5 arasındaki yönergeleri uygulayın.

11 Pili takın (bkz. "Pili Takma" sayfa 16).



DİKKAT: Bilgisayarı çalıştırmadan önce tüm vidaları takın ve bilgisayarın içine kaçmış vida kalmadığından emin olun. İçeride unutulmuş vida bilgisayara zarar verebilir.

Subwoofer

-  **UYARI:** Bilgisayarınızın içinde çalışmadan önce, bilgisayarınızla birlikte verilen güvenlik bilgilerini okuyun. Ek güvenlik en iyi uygulama bilgileri için www.dell.com/regulatory_compliance adresindeki Yasal Uygunluk Ana Sayfasına bakın.
-  **DİKKAT:** Yalnızca yetkili bir servis teknisyeni bilgisayarınızda onarım yapmalıdır. Dell tarafından yetkilendirilmemiş servislerden kaynaklanan zararlar garantinizin kapsamında değildir.
-  **DİKKAT:** Elektrostatik boşalımı önlemek için, bir bilek topraklama kayışı kullanarak ya da boyanmamış metal yüzeylere (bilgisayardaki bir konnektör gibi) sık sık dokunarak kendinizi topraklayın.
-  **DİKKAT:** Sistem kartının hasar görmesini engellemek için, bilgisayar içinde çalışmadan önce ana pili çıkarın (bkz. "Pili Çıkarma" sayfa 15).

Subwoofer'ı Çıkarma

- 1 "Başlamadan Önce" sayfa 9 bölümündeki yordamları izleyin.
- 2 Pili çıkarın (bkz. "Pili Çıkarma" sayfa 15).
- 3 "Optik Sürücüyü Çıkarma" sayfa 17 bölümündeki adım 3-adım 4 arasındaki yönergeleri uygulayın.
- 4 Klavyeyi çıkarın (bkz. "Klavyeyi Çıkarma" sayfa 27).
- 5 Avuç içi dayanağı aksamını çıkarın (bkz. "Avuç İçi Dayanağı Aksamını Çıkarma" sayfa 31).
- 6 Subwoofer kablosunu sistem kartındaki konnektörden çıkarın.
- 7 Subwoofer'ı kaldırıp bilgisayar tabanından çıkarın.



1 subwoofer kablosu

2 subwoofer

Subwoofer'ı Takma

- 1 "Başlamadan Önce" sayfa 9 bölümündeki yordamları izleyin.
- 2 Subwoofer aksamını bilgisayar tabanına yerleştirin.
- 3 Subwoofer kablosunu sistem kartındaki konnektöre bağlayın.
- 4 Avuç içi dayanağı aksamını takın (bkz. "Avuç içi Dayanağı Aksamını Takma" sayfa 35).
- 5 Klavyeyi takın (bkz. "Klavyeyi Takma" sayfa 29).

6 "Optik Sürücüyü Takma" sayfa 19 bölümündeki adım 4-adım 5 arasındaki yönergeleri uygulayın.

7 Pili takın (bkz. "Pili Takma" sayfa 16).



DİKKAT: Bilgisayarı çalıştırmadan önce tüm vidaları takın ve bilgisayarın içine kaçmış vida kalmadığından emin olun. İçeride unutulmuş vida bilgisayara zarar verebilir.

Durum Işıđı Kartı

- ⚠ **UYARI:** Bilgisayarınızın içinde çalışmadan önce, bilgisayarınızla birlikte verilen güvenlik bilgilerini okuyun. Ek güvenlik en iyi uygulama bilgileri için www.dell.com/regulatory_compliance adresindeki Yasal Uygunluk Ana Sayfasına bakın.
- ⚠ **DİKKAT:** Elektrostatik boşalımı önlemek için, bir bilek topraklama kayışı kullanarak ya da boyanmamış metal yüzeylere (bilgisayardaki bir konnektör gibi) sık sık dokunarak kendinizi topraklayın.
- ⚠ **DİKKAT:** Yalnızca yetkili bir servis teknisyeni bilgisayarınızda onarım yapmalıdır. Dell tarafından yetkilendirilmemiş servislerden kaynaklanan zararlar garantinizin kapsamında değildir.
- ⚠ **DİKKAT:** Sistem kartının hasar görmesini engellemek için, bilgisayar içinde çalışmadan önce ana pili çıkarın (bkz. "Pili Çıkarma" sayfa 15).

Durum Işıđı Kartını Çıkarma

- 1 "Başlamadan Önce" sayfa 9 bölümündeki yönergeleri uygulayın.
- 2 Pili çıkarın (bkz. "Pili Çıkarma" sayfa 15).
- 3 "Optik Sürücüyü Çıkarma" sayfa 17 bölümündeki adım 3-adım 4 arasındaki yönergeleri uygulayın.
- 4 Klavyeyi çıkarın (bkz. "Klavyeyi Çıkarma" sayfa 27).
- 5 Avuç içi dayanađı aksamını çıkarın (bkz. "Avuç İçi Dayanađı Aksamını Çıkarma" sayfa 31).
- 6 Durum ışığı kartı kablosunu sistem kartındaki konnektöre sabitleyen konnektör mandalını kaldırın ve durum ışığı kartı kablosunu ayırın.
- 7 Durum ışığı kartını bilgisayar tabanına sabitleyen vidayı çıkarın.
- 8 Durum ışığı kartını bilgisayar üzerinden kaldırın.

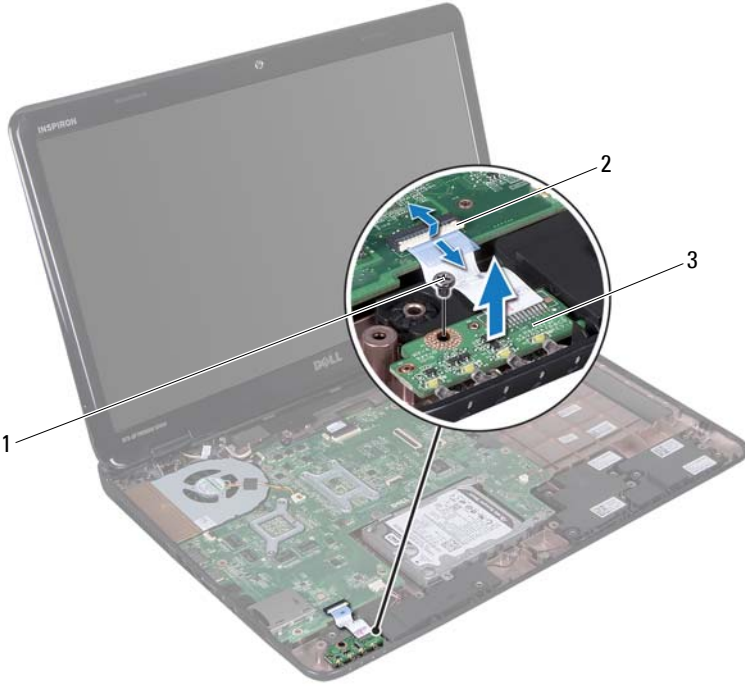

- 1 vida
2 sistem kartı konnektörü
3 durum ışığı kartı

Durum Işığı Kartını Takma

- 1 "Başlamadan Önce" sayfa 9 bölümündeki yönergeleri uygulayın.
- 2 Durum ışığı kartını bilgisayarın tabanına yerleştirin.
- 3 Durum ışığı kartı kablosunu sistem kartındaki konnektörün içine kaydırın ve durum ışığı kartı kablosunu sistem kartındaki konnektöre sabitlemek için konnektör mandalını aşağı doğru bastırın.
- 4 Durum ışığı kartını bilgisayar tabanına sabitleyen vidayı takın.

- 5 Avu ii dayanađı aksamını takın (bkz. "Avu ii Dayanađı Aksamını Takma" sayfa 35).
- 6 Klavyeyi takın (bkz. "Klavyeyi Takma" sayfa 29).
- 7 "Optik Sürücüyü Takma" sayfa 19 bölümündeki adım 4-adım 5 arasındaki yönergeleri uygulayın.
- 8 Pili takın (bkz. "Pili Takma" sayfa 16).



DİKKAT: Bilgisayarı alıřtırmadan önce tüm vidaları takın ve bilgisayarın iine kaçmıř vida kalmadıđından emin olun. İeride unutulan vida bilgisayara zarar verebilir.

Hoparlörler

- ⚠ **UYARI:** Bilgisayarınızın içinde çalışmadan önce, bilgisayarınızla birlikte verilen güvenlik bilgilerini okuyun. Ek güvenlik en iyi uygulama bilgileri için www.dell.com/regulatory_compliance adresindeki Yasal Uygunluk Ana Sayfasına bakın.
- ⚠ **DİKKAT:** Elektrostatik boşalımı önlemek için, bir bilek topraklama kayışı kullanarak ya da boyanmamış metal yüzeylere (bilgisayardaki bir konnektör gibi) sık sık dokunarak kendinizi topraklayın.
- ⚠ **DİKKAT:** Yalnızca yetkili bir servis teknisyeni bilgisayarınızda onarım yapmalıdır. Dell tarafından yetkilendirilmemiş servislerden kaynaklanan zararlar garantinizin kapsamında değildir.
- ⚠ **DİKKAT:** Sistem kartının hasar görmesini engellemek için, bilgisayar içinde çalışmadan önce ana pili çıkarın (bkz. "Pili Çıkarma" sayfa 15).

Hoparlörleri Çıkarma

- 1 "Başlamadan Önce" sayfa 9 bölümündeki yönergeleri uygulayın.
- 2 Pili çıkarın (bkz. "Pili Çıkarma" sayfa 15).
- 3 "Optik Sürücüyü Çıkarma" sayfa 17 bölümündeki adım 3-adım 4 arasındaki yönergeleri uygulayın.
- 4 Klavyeyi çıkarın (bkz. "Klavyeyi Çıkarma" sayfa 27).
- 5 Avuç içi dayanağı aksamını çıkarın (bkz. "Avuç İçi Dayanağı Aksamını Çıkarma" sayfa 31).
- 6 Durum ışığı kartını sökün (bkz. "Durum Işığı Kartını Çıkarma" sayfa 57).
- 7 Hoparlör kablosunu sistem kartındaki konnektörden çıkarın.
- 8 Hoparlörlerin kablo yönlendirmelerini not edin ve hoparlörleri kabloları ile birlikte bilgisayar tabanından kaldırın.

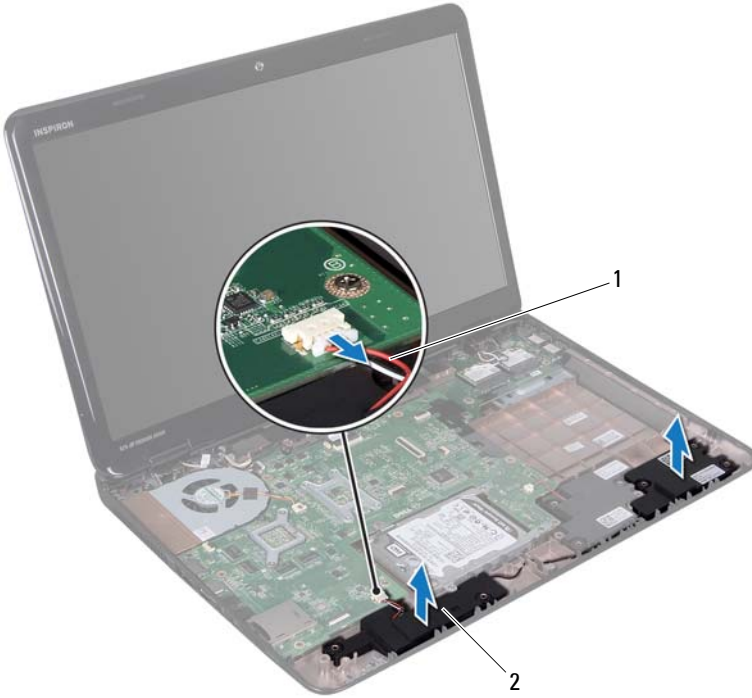

1 hoparlör kablosu

2 hoparlörler (2)

Hoparlörleri Takma

- 1 "Başlamadan Önce" sayfa 9 bölümündeki yönergeleri uygulayın.
- 2 Hoparlörleri bilgisayar tabanına yerleştirin ve hoparlör kablosunu yönlendirme kılavuzları doğrultusunda yerleştirin.
- 3 Hoparlör kablosunu sistem kartındaki konnektöre takın.
- 4 Durum ışığı kartını takın (bkz. "Durum Işığı Kartını Takma" sayfa 58).
- 5 Avuç içi dayanağı aksamını takın (bkz. "Avuç içi Dayanağı Aksamını Takma" sayfa 35).

- 6 Klavyeyi takın (bkz. "Klavyeyi Takma" sayfa 29).
- 7 "Optik Sürücüyü Takma" sayfa 19 bölümündeki adım 4-adım 5 arasındaki yönergeleri uygulayın.
- 8 Pili takın (bkz. "Pili Takma" sayfa 16).



DİKKAT: Bilgisayarı çalıştırmadan önce tüm vidaları takın ve bilgisayarın içine kaçmış vida kalmadığından emin olun. İçeride unutulmuş vida bilgisayara zarar verebilir.

Termal Fan

- ⚠ **UYARI:** Bilgisayarınızın içinde çalışmadan önce, bilgisayarınızla birlikte verilen güvenlik bilgilerini okuyun. Ek güvenlik en iyi uygulama bilgileri için dell.com/regulatory_compliance adresindeki Yasal Uygunluk Ana Sayfasına bakın.
- ⚠ **DİKKAT:** Elektrostatik boşalımı önlemek için, bir bilek topraklama kayışı kullanarak ya da boyanmamış metal yüzeylere (bilgisayardaki bir konnektör gibi) sık sık dokunarak kendinizi topraklayın.
- ⚠ **DİKKAT:** Yalnızca yetkili bir servis teknisyeni bilgisayarınızda onarım yapmalıdır. Dell tarafından yetkilendirilmemiş servislerden kaynaklanan zararlar garantinizin kapsamında değildir.
- ⚠ **DİKKAT:** Sistem kartının hasar görmesini engellemek için, bilgisayar içinde çalışmadan önce ana pili çıkarın (bkz. "Pili Çıkarma" sayfa 15).

Termal Fanı Çıkarma

- 1 kısımdaki yordamları uygulayın "Başlamadan Önce" sayfa 9.
- 2 Pili çıkarın (bkz. "Pili Çıkarma" sayfa 15).
- 3 "Optik Sürücüyü Çıkarma" sayfa 17 bölümündeki adım 3-adım 4 arasındaki yönergeleri uygulayın.
- 4 Klavyeyi çıkarın (bkz. "Klavyeyi Çıkarma" sayfa 27).
- 5 Avuç içi dayanağı aksamını çıkarın (bkz. "Avuç İçi Dayanağı Aksamını Çıkarma" sayfa 31).
- 6 Termal fan kablosunu sistem kartındaki konnektörden çıkarın.
- 7 Termal fanı bilgisayar tabanına sabitleyen iki vidayı çıkarın.
- 8 Termal fanı kablosuyla birlikte kaldırarak bilgisayar tabanından kaldırın.

- 5 Klavyeyi takın (bkz. "Klavyeyi Takma" sayfa 29).
- 6 "Optik Sürücüyü Takma" sayfa 19 bölümündeki adım 4-adım 5 arasındaki yönergeleri uygulayın.
- 7 Pili takın (bkz. "Pili Takma" sayfa 16).



DİKKAT: Bilgisayarı çalıştırmadan önce tüm vidaları takın ve bilgisayarın içine kaçmış vida kalmadığından emin olun. İçeride unutulmuş vida bilgisayara zarar verebilir.

Sistem Kartı

- ⚠ **UYARI:** Bilgisayarınızın içinde çalışmadan önce, bilgisayarınızla birlikte verilen güvenlik bilgilerini okuyun. Ek güvenlik en iyi uygulama bilgileri için www.dell.com/regulatory_compliance adresindeki Yasal Uygunluk Ana Sayfasına bakın.
- ⚠ **DİKKAT:** Yalnızca yetkili bir servis teknisyeni bilgisayarınızda onarım yapmalıdır. Dell tarafından yetkilendirilmemiş servislerden kaynaklanan zararlar garantinizin kapsamında değildir.
- ⚠ **DİKKAT:** Elektrostatik boşalımı önlemek için, bir bilek topraklama kayışı kullanarak ya da boyanmamış metal yüzeylere (bilgisayardaki bir konnektör gibi) sık sık dokunarak kendinizi topraklayın.
- ⚠ **DİKKAT:** Sistem kartının hasar görmesini engellemek için, bilgisayar içinde çalışmadan önce ana pili çıkarın (bkz. "Pili Çıkarma" sayfa 15).
- ⚠ **DİKKAT:** Bileşenleri ve kartları kenarlarından tutun; pim ve bağlantılara dokunmaktan kaçının.

Sistem Kartını Çıkarma

- 1 "Başlamadan Önce" sayfa 9 bölümündeki yönergeleri uygulayın.
- 2 Yüklenmiş veya boş kart varsa bunu Ortam Kart Okuyucusu'ndan çıkarın.
- 3 Pili çıkarın (bkz. "Pili Çıkarma" sayfa 15).
- 4 "Optik Sürücüyü Çıkarma" sayfa 17 bölümündeki adım 3-adım 4 arasındaki yönergeleri uygulayın.
- 5 Modül kapağını çıkarın (bkz. "Modül Kapağını Çıkarma" sayfa 21).
- 6 Bellek modüllerini çıkarın (bkz. "Bellek Modüllerini Çıkarma" sayfa 23).
- 7 Klavyeyi çıkarın (bkz. "Klavyeyi Çıkarma" sayfa 27).
- 8 Avuç içi dayanağı aksamını çıkarın (bkz. "Avuç İçi Dayanağı Aksamını Çıkarma" sayfa 31).
- 9 "Sabit Sürücüyü Çıkarma" sayfa 49 bölümündeki adım 6-adım 8 arasındaki yönergeleri uygulayın.
- 10 Termal fanı çıkarın (bkz. "Termal Fanı Çıkarma" sayfa 65).

- 11 Hoparlör kablosu, subwoofer kablosu, durum ışığı kartı kablosu, kamera kablosu ve AC adaptörü konnektör kablosunu sistem kartı konnektörlerinden ayırın.
- 12 Ekran kablosunu sistem kartındaki konnektöre sabitleyen konnektör mandalını kaldırın ve ekran kablosunu ayırın.
- 13 Sistem kartını bilgisayar tabanına tutturan altı vidayı çıkarın.

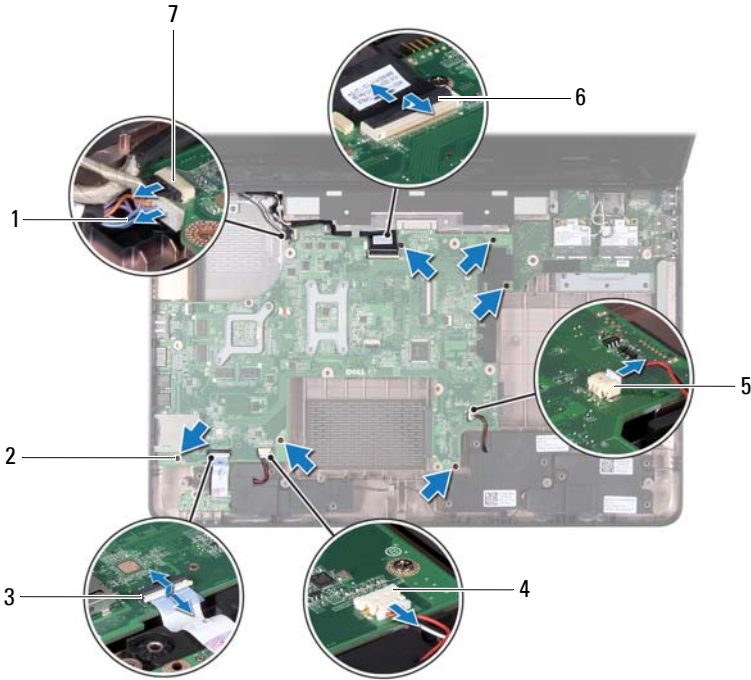

- | | |
|----------------------------------|-------------------------------|
| 1 AC adaptörü konnektör kablosu | 2 vida (6) |
| 3 durum ışığı kablosu konnektörü | 4 hoparlör kablosu konnektörü |
| 5 subwoofer kablosu konnektörü | 6 ekran kablosu konnektörü |
| 7 kamera kablosu konnektörü | |

- 14** Sistem kartı üzerindeki konnektörü G/Ç kartı üzerindeki konnektörden ayırmak için sistem kartını kaldırın.



1 sistem kartı

- 15** Sistem kartı aksamını ters çevirin.
- 16** Düğme pili çıkarın (bkz. "Düğme Pili Çıkarma" sayfa 75).
- 17** Termal soğutma aksamını çıkarın (bkz. "Termal Soğutma Aksamını Çıkarma" sayfa 79).
- 18** İşlemciyi çıkarın (bkz. "İşlemci Modülünü Çıkarma" sayfa 81).

Sistem Kartını Takma

- 1 "Başlamadan Önce" sayfa 9 bölümündeki yönergeleri uygulayın.
 - 2 İşlemciyi takın (bkz. "İşlemci Modülünü Takma" sayfa 82).
 - 3 Termal soğutma aksamını takın (bkz. "Termal Soğutma Aksamını Takma" sayfa 80).
 - 4 Düğme pili takın (bkz. "Düğme Pili Takma" sayfa 76).
 - 5 Sistem kartı aksamını ters çevirin.
 - 6 Sistem kartındaki konnektörleri bilgisayar tabanındaki yuvalara kaydırın.
 - 7 Sistem kartı üzerindeki konnektörü G/Ç kartı üzerindeki konnektöre bağlamak için sistem kartı aksamına hafifçe bastırın.
 - 8 Sistem kartını bilgisayar tabanına tutturun altı vidayı takın.
 - 9 Hoparlör kablosu, subwoofer kablosu, durum ışığı kartı kablosu, kamera kablosu ve AC adaptörü kablosunu sistem kartı konnektörlerinden bağlayın.
 - 10 Ekran kablosunu sistem kartı üzerindeki konnektöre kaydırın ve ekran kablosunu sistem kartı konnektörüne sabitlemek için konnektör mandalını aşağı doğru bastırın.
 - 11 Termal fanı takın (bkz. "Termal Fanı Takma" sayfa 66).
 - 12 "Sabit Sürücüyü Takma" sayfa 51 bölümündeki adım 5-adım 7 arasındaki yönergeleri uygulayın.
 - 13 Avuç içi dayanağı aksamını takın (bkz. "Avuç içi Dayanağı Aksamını Takma" sayfa 35).
 - 14 Klavyeyi takın (bkz. "Klavyeyi Takma" sayfa 29).
 - 15 Bellek modülünü takın (bkz. "Bellek Modüllerini Takma" sayfa 24).
 - 16 "Optik Sürücüyü Takma" sayfa 19 bölümündeki adım 4-adım 5 arasındaki yönergeleri uygulayın.
 - 17 Pili takın (bkz. "Pili Takma" sayfa 16).
 - 18 Ortam Kart Okuyucudan çıkardığımız boşu veya kartları takın.
-  **DİKKAT: Bilgisayarı çalıştırmadan önce tüm vidaları takın ve bilgisayarın içine kaçmış vida kalmadığından emin olun. İçeride unutulmuş vida bilgisayara zarar verebilir.**
- 19 Bilgisayarı açın.



NOT: Sistem kartını taktıktan sonra yeni sistem kartının BIOS'una Servis Etiketini girin.

20 Servis etiketini girin (bkz. "BIOS'a Servis Etiketini Girme" sayfa 73).

BIOS'a Servis Etiketini Girme

- 1 AC adaptörünün prize takıldığından ve ana pilin düzgün şekilde takılı olduğundan emin olun.
- 2 Bilgisayarı açın.
- 3 Sistem kurulumu programına girmek için POST işlemi sırasında <F2> tuşuna basın.
- 4 Güvenlik sekmesine gidin ve **Servis Etiketini Belirle** alanına servis etiketini girin.

Düğme Pil

- ⚠ **UYARI:** Bilgisayarınızın içinde çalışmadan önce, bilgisayarınızla birlikte verilen güvenlik bilgilerini okuyun. Ek güvenlik en iyi uygulama bilgileri için dell.com/regulatory_compliance adresindeki Yasal Uygunluk Ana Sayfasına bakın.
- ⚠ **DİKKAT:** Yalnızca yetkili bir servis teknisyeni bilgisayarınızda onarım yapmalıdır. Dell tarafından yetkilendirilmemiş servislerden kaynaklanan zararlar garantinizin kapsamında değildir.
- ⚠ **DİKKAT:** Elektrostatik boşalımı önlemek için, bir bilek topraklama kayışı kullanarak ya da boyanmamış metal yüzeylere (bilgisayardaki bir konnektör gibi) sık sık dokunarak kendinizi topraklayın.
- ⚠ **DİKKAT:** Sistem kartının hasar görmesini engellemek için, bilgisayar içinde çalışmadan önce ana pili çıkarın (bkz. "Pili Çıkarma" sayfa 15).

Düğme Pili Çıkarma

- 1 "Başlamadan Önce" sayfa 9 bölümündeki yönergeleri uygulayın.
- 2 "Sistem Kartını Çıkarma" sayfa 69 bölümündeki adım 2-adım 15 arasındaki yönergeleri uygulayın.
- 3 Düğme pili sistem kartındaki pil socketinden çıkarmak için plastik çubuk kullanın.
- 4 Düğme pili kaldırarak sistem kartındaki pil socketinden çıkarın.

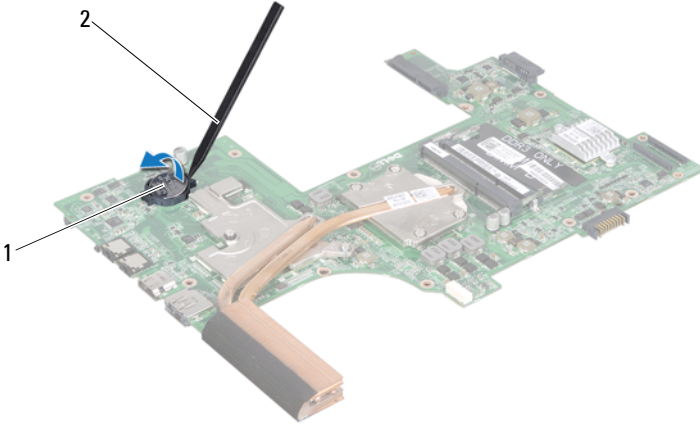

- 1 düğme pil 2 plastik çubuk

Düğme Pili Takma

- 1 "Başlamadan Önce" sayfa 9 bölümündeki yönergeleri uygulayın.
- 2 Artı ucu yukarı bakacak şekilde düğme pili, sistem kartındaki pil soketine çıt sesi gelene kadar oturtun.
- 3 "Sistem Kartını Takma" sayfa 72 bölümündeki adım 5-adım 18 arasındaki yönergeleri uygulayın.

⚠ DİKKAT: Bilgisayarı çalıştırmadan önce tüm vidaları takın ve bilgisayarın içine kaçmış vida kalmadığından emin olun. İçeride unutulmuş vida bilgisayara zarar verebilir.

G/Ç kartı

- ⚠ **UYARI:** Bilgisayarınızın içinde çalışmadan önce, bilgisayarınızla birlikte verilen güvenlik bilgilerini okuyun. Ek güvenlik en iyi uygulama bilgileri için dell.com/regulatory_compliance adresindeki Yasal Uygunluk Ana Sayfasına bakın.
- ⚠ **DİKKAT:** Elektrostatik boşalımı önlemek için, bir bilek topraklama kayışı kullanarak ya da boyanmamış metal bir yüzeye sık sık dokunarak kendinizi topraklayın.
- ⚠ **DİKKAT:** Yalnızca yetkili bir servis teknisyeni bilgisayarınızda onarım yapmalıdır. Dell tarafından yetkilendirilmemiş servislerden kaynaklanan zararlar garantinizin kapsamında değildir.
- ⚠ **DİKKAT:** Sistem kartının hasar görmesini engellemek için, bilgisayar içinde çalışmadan önce ana pili çıkarın (bkz. "Pili Çıkarma" sayfa 15).

Ön G/Ç Kartı

- 1 "Başlamadan Önce" sayfa 9 bölümündeki yordamları izleyin.
- 2 "Sistem Kartını Çıkarma" sayfa 69 bölümündeki adım 2-adım 14 arasındaki yönergeleri uygulayın.
- 3 Menteşe kapağını çıkarın (bkz."Menteşe Kapağını Çıkarma" sayfa 101).
- 4 Mini Kartları çıkarın (bkz. "Mini Kartı Çıkarma" sayfa 45).
- 5 G/Ç kartını bilgisayar tabanına sabitleyen vidayı sökün.
- 6 G/Ç kartını bir açılı ile kaldırın ve G/Ç kartındaki konektörleri kaydırarak bilgisayar tabanındaki yuvalarından çıkarın.

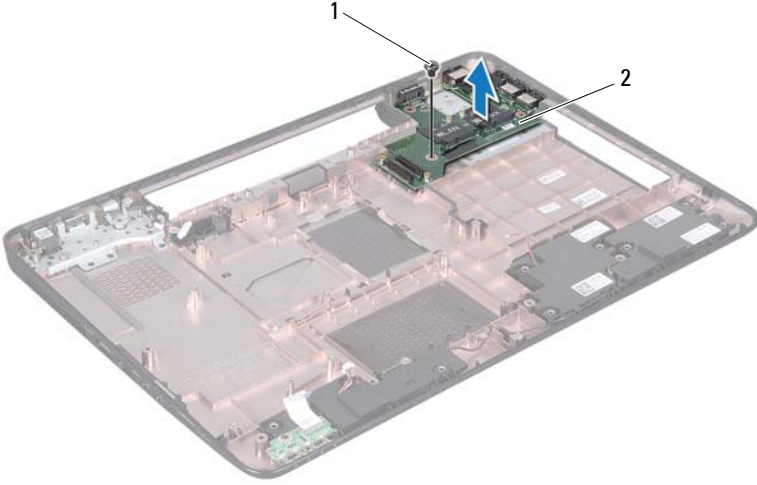

1 vida

2 G/Ç kartı

G/Ç Kartını Takma

- 1 G/Ç kartındaki konnektörleri bilgisayar tabanındaki yuvalara kaydırın ve G/Ç kartını bilgisayar tabanına yerleştirin.
- 2 G/Ç kartını bilgisayar tabanına sabitleyen vidayı takın.
- 3 Mini Kartları takın (bkz. "Mini Kartı Takma" sayfa 47).
- 4 Menteşe kapağını takın (bkz. "Menteşe Kapağını Takma" sayfa 104).
- 5 "Sistem Kartını Takma" sayfa 72 bölümündeki adım 6-adım 18 arasındaki yönergeleri uygulayın.



DİKKAT: Bilgisayarı çalıştırmadan önce tüm vidaları takın ve bilgisayarın içine kaçmış vida kalmadığından emin olun. İçeride unutulmuş vida bilgisayara zarar verebilir.

Termal Soğutma Aksamı

- ⚠ **UYARI:** Bilgisayarınızın içinde çalışmadan önce, bilgisayarınızla birlikte verilen güvenlik bilgilerini okuyun. Ek güvenlik en iyi uygulama bilgileri için www.dell.com/regulatory_compliance adresindeki Yasal Uygunluk Ana Sayfasına bakın.
- ⚠ **DİKKAT:** Yalnızca yetkili bir servis teknisyeni bilgisayarınızda onarım yapmalıdır. Dell tarafından yetkilendirilmemiş servislerden kaynaklanan zararlar garantinizin kapsamında değildir.
- ⚠ **DİKKAT:** Elektrostatik boşalımı önlemek için, bir bilek topraklama kayışı kullanarak ya da boyanmamış metal yüzeylere (bilgisayardaki bir konnektör gibi) sık sık dokunarak kendinizi topraklayın.
- ⚠ **DİKKAT:** Sistem kartının hasar görmesini engellemek için, bilgisayar içinde çalışmadan önce ana pili çıkarın (bkz. "Pili Çıkarma" sayfa 15).

Termal Soğutma Aksamını Çıkarma

- 1 "Başlamadan Önce" sayfa 9 bölümündeki yönergeleri uygulayın.
- 2 "Sistem Kartını Çıkarma" sayfa 69 bölümündeki adım 2-adım 15 arasındaki yönergeleri uygulayın.
- 3 Termal soğutma aksamını sistem kartına sabitleyen altı tutucu vidayı (termal soğutma aksamı üzerinde gösterilen) sırayla gevşetin.
- 4 Termal soğutma aksamını sistem kartından kaldırın.

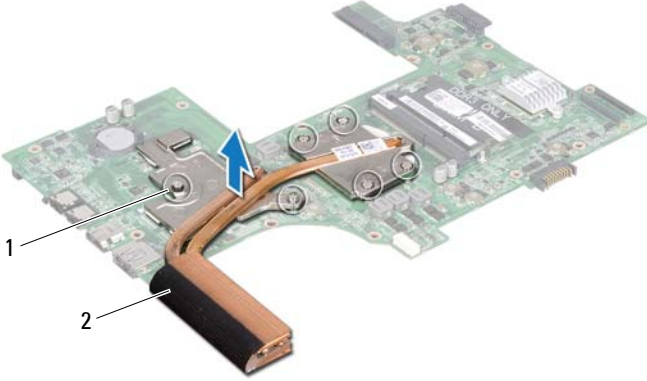

1 tutucu vidalar (6)

2 Termal Soğutma Aksamı

Termal Soğutma Aksamını Takma

- 1 "Başlamadan Önce" sayfa 9 bölümündeki yönergeleri uygulayın.
- 2 Termal soğutma aksamını sistem kartına yerleştirin.
- 3 Termal soğutma aksamı üzerindeki altı tutucu vidayı sistem kartı üzerindeki vida delikleriyle hizalayın ve vidaları (termal soğutma aksamı üzerinde gösterilen) sırayla sıkın.
- 4 "Sistem Kartını Takma" sayfa 72 bölümündeki adım 5-adım 18 arasındaki yönergeleri uygulayın.



DİKKAT: Bilgisayarı çalıştırmadan önce tüm vidaları takın ve bilgisayarın içine kaçmış vida kalmadığından emin olun. İçeride unutulmuş vida bilgisayara zarar verebilir.

İşlemci Modülü

- ⚠ **UYARI:** Bilgisayarınızın içinde çalışmadan önce, bilgisayarınızla birlikte verilen güvenlik bilgilerini okuyun. Ek güvenlik en iyi uygulama bilgileri için www.dell.com/regulatory_compliance adresindeki Yasal Uygunluk Ana Sayfasına bakın.
- ⚠ **DİKKAT:** Yalnızca yetkili bir servis teknisyeni bilgisayarınızda onarım yapmalıdır. Dell tarafından yetkilendirilmemiş servislerden kaynaklanan zararlar garantinizin kapsamında değildir.
- ⚠ **DİKKAT:** Elektrostatik boşalımı önlemek için, bir bilek topraklama kayışı kullanarak ya da boyanmamış metal yüzeylere (bilgisayardaki bir konnektör gibi) sık sık dokunarak kendinizi topraklayın.
- ⚠ **DİKKAT:** Sistem kartının hasar görmesini engellemek için, bilgisayar içinde çalışmadan önce ana pili çıkarın (bkz. "Pili Çıkarma" sayfa 15).
- ⚠ **DİKKAT:** Bileşenleri ve kartları kenarlarından tutun; pim ve bağlantılara dokunmaktan kaçının.

İşlemci Modülünü Çıkarma

- 1 "Başlamadan Önce" sayfa 9 bölümündeki yönergeleri uygulayın.
- 2 "Sistem Kartını Çıkarma" sayfa 69 bölümündeki adım 2-adım 15 arasındaki yönergeleri uygulayın.
- 3 Termal soğutma aksamını çıkarın (bkz. "Termal Soğutma Aksamını Çıkarma" sayfa 79).
- 4 ZIF soketini gevşetmek için, düz uçlu küçük bir tornavida kullanın ve ZIF soketi kam vidasını saatin tersi yönünde durdurucuya gelinceye kadar döndürün.

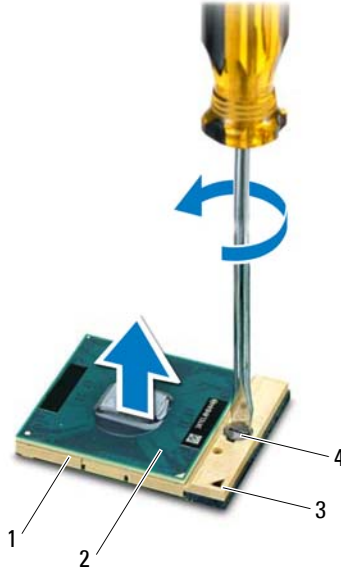

- | | | | |
|---|--------------|---|-----------------------|
| 1 | ZIF soketi | 2 | işlemci modülü |
| 3 | pim-1 köşesi | 4 | ZIF soketi kam vidası |

△ **DİKKAT:** İşlemci için maksimum soğutma sağlamak üzere işlemci termal soğutma aksamının ısı aktarım alanlarına dokunmayın. Cildinizdeki yağlar, ısı yüzeylerinin ısı iletim kapasitesini düşürebilir.

△ **DİKKAT:** İşlemci modülünü çıkarmak için modülü doğruca yukarı çekin. İşlemci modülü üzerindeki pimleri eğmemeye dikkat edin.

- 5 İşlemci modülünü ZIF soketinden kaldırın.

İşlemci Modülünü Takma

- 1 "Başlamadan Önce" sayfa 9 bölümündeki yönergeleri uygulayın.



NOT: Yeni bir işlemci takıyorsanız, yapıştırılmış bir termal yüzeyi bulunan yeni bir termal soğutma aksamı veya nasıl takılacağını gösteren dokümanla birlikte yeni bir termal yüzey alırsınız.

- 2 İşlemci modülünün pim-1 köşesini ZIF socketinin pim-1 köşesi ile hizalayın, sonra işlemci modülünü takın.



NOT: İşlemci modülünün pim-1 köşesinde, ZIF socketinin pim-1 köşesindeki üçgenle hizalanan bir üçgen vardır.

İşlemci modülü uygun şekilde yerleştirildiğinde dört köşenin tümü aynı yükseklikte hizalanır. Modülün bir veya daha fazla köşesi diğerlerinden daha yüksek olursa, modül uygun şekilde yerleştirilemez.



DİKKAT: İşlemciye zarar vermemek için kam vidasını döndürürken tornavidayı işlemciye dik olacak şekilde tutun.

- 3 Sistem kartına işlemci modülünü takmak için kam vidasını saat yönünde döndürerek ZIF socketini sıkıştırın.
- 4 Termal soğutma aksamını takın (bkz. "Termal Soğutma Aksamını Takma" sayfa 80).
- 5 "Sistem Kartını Takma" sayfa 72 bölümündeki adım 5-adım 18 arasındaki yönergeleri uygulayın.



DİKKAT: Bilgisayarı çalıştırmadan önce tüm vidaları takın ve bilgisayarın içine kaçmış vida kalmadığından emin olun. İçeride unutulmuş vida bilgisayara zarar verebilir.

Ekran

- ⚠ **UYARI:** Bilgisayarınızın içinde çalışmadan önce, bilgisayarınızla birlikte verilen güvenlik bilgilerini okuyun. Ek güvenlik en iyi uygulama bilgileri için www.dell.com/regulatory_compliance adresindeki Yasal Uygunluk Ana Sayfasına bakın.
- ⚠ **DİKKAT:** Yalnızca yetkili bir servis teknisyeni bilgisayarınızda onarım yapmalıdır. Dell tarafından yetkilendirilmemiş servislerden kaynaklanan zararlar garantinizin kapsamında değildir.
- ⚠ **DİKKAT:** Elektrostatik boşalımı önlemek için, bir bilek topraklama kayışı kullanarak ya da boyanmamış metal yüzeylere (bilgisayardaki bir konnektör gibi) sık sık dokunarak kendinizi topraklayın.
- ⚠ **DİKKAT:** Sistem kartının hasar görmesini engellemek için, bilgisayar içinde çalışmadan önce ana pili çıkarın (bkz. "Pili Çıkarma" sayfa 15).

Ekran Aksamı

Ekran Aksamını Çıkarma

- 1 "Başlamadan Önce" sayfa 9 bölümündeki yönergeleri uygulayın.
- 2 Pili çıkarın (bkz. "Pili Çıkarma" sayfa 15).
- 3 "Optik Sürücüyü Çıkarma" sayfa 17 bölümündeki adım 3-adım 4 arasındaki yönergeleri uygulayın.
- 4 Ekran aksamını bilgisayar tabanına sabitleyen iki vidayı çıkarın.



- 5 Klavyeyi çıkarın (bkz. "Klavyeyi Çıkarma" sayfa 27).
- 6 Avuç içi dayanağı aksamını çıkarın (bkz."Avuç İçi Dayanağı Aksamını Çıkarma" sayfa 31).
- 7 Ekran kablosu ve kamera kablosunu sistem kartındaki konnektörlerden ayırın.
- 8 Mini Kart anten kablolarını Mini Kartlardaki konnektörlerden ayırın (bkz. "Mini Kartı Çıkarma" sayfa 45).
- 9 Ekran kablosu, kamera kablosu ve Mini Kart anten kablolarının yönlerine dikkat edin ve kabloları yön kılavuzlarından çıkarın.
- 10 Ekran aksamını bilgisayar tabanına sabitleyen dört vidayı çıkarın.



- | | | | |
|---|--------------------------|---|-----------------------|
| 1 | kamera kablosu konektörü | 2 | ekran kablo konektörü |
| 3 | anten kabloları (4) | 4 | vidalar (4) |

11 Ekran aksamını kaldırarak bilgisayar tabanından çıkarın.

Ekran Aksamını Takma

- 1 "Başlamadan Önce" sayfa 9 bölümündeki yönergeleri uygulayın.
- 2 Ekran aksamını yerine yerleştirin ve ekran aksamını bilgisayar tabanına tutturun dört vidayı takın.

- 3 Ekran kablosu, kamera kablosu ve Mini Kart anten kablolarına yönlendirme kılavuzlarına göre yön verin.
- 4 Ekran kablosu ve kamera kablosunu sistem kartındaki konnektörlerden bağlayın.
- 5 Mini Kart anten kablolarını Mini Kartlara bağlayın (bkz. "Mini Kartı Takma" sayfa 47)
- 6 Avuç içi dayanağı aksamını takın (bkz. "Avuç içi Dayanağı Aksamını Takma" sayfa 35).
- 7 Klavyeyi takın (bkz. "Klavyeyi Takma" sayfa 29).
- 8 Ekran aksamını bilgisayar tabanına sabitleyen iki vidayı takın.
- 9 "Optik Sürücüyü Takma" sayfa 19 bölümündeki adım 4-adım 5 arasındaki yönergeleri uygulayın.
- 10 Pili takın (bkz. "Pili Takma" sayfa 16).



DİKKAT: Bilgisayarı çalıştırmadan önce tüm vidaları takın ve bilgisayarın içine kaçmış vida kalmadığından emin olun. İçeride unutulmuş vida bilgisayara zarar verebilir.

Ekran Çerçevesi

Ekran Çerçevesini Çıkarma

- 1 "Başlamadan Önce" sayfa 9 bölümündeki yönergeleri uygulayın.
- 2 Üst kapağı çıkarın (bkz. "Üst Kapağı Çıkarma" sayfa 13).
- 3 Ekran aksamını çıkarın (bkz. "Ekran Aksamını Çıkarma" sayfa 85).



DİKKAT: Ekran çerçevesi son derece hassastır. Ekran çerçevesinin zarar görmemesi için çıkarırken dikkatli olun.

- 4 Parmak uçlarınızı kullanarak ekran çerçevesinin iç kenarını dikkatlice kaldırın.
- 5 Ekran çerçevesini çıkarın.



1 ekran çerçevesi

Ekran Çerçevesini Takma

- 1 "Başlamadan Önce" sayfa 9 bölümündeki yönergeleri uygulayın.
- 2 Ekran çerçevesini ekran paneliyle yeniden hizalayın ve yavaşça yerine oturtun.
- 3 Ekran aksamını takın (bkz. "Ekran Aksamını Takma" sayfa 87).
- 4 Üst kapağı takın (bkz. "Üst Kapağı Takma" sayfa 14).



DİKKAT: Bilgisayarı çalıştırmadan önce tüm vidaları takın ve bilgisayarın içine kaçmış vida kalmadığından emin olun. İçeride unutulmuş vida bilgisayara zarar verebilir.

Ekran Paneli

Ekran Panelini Çıkarma

- 1 "Başlamadan Önce" sayfa 9 bölümündeki yönergeleri uygulayın.
- 2 Ekran aksamını çıkarın (bkz. "Ekran Aksamını Çıkarma" sayfa 85).
- 3 Ekran çerçevesini çıkarın (bkz. "Ekran Çerçevesini Çıkarma" sayfa 88).
- 4 Ekran panelini ekranın arka kapağına sabitleyen sekiz vidayı çıkarın.
- 5 Ekran panelini ekran kapağından dışarıya doğru kaldırın.



- 1 ekran paneli 2 vida (8)

Ekran Panelini Takma

- 1 "Başlamadan Önce" sayfa 9 bölümündeki yönergeleri uygulayın.
- 2 Ekran paneli üzerindeki vida deliklerini ekranın arka kapağı üzerindeki vida delikleriyle hizalayın ve sekiz vidayı takın.

- 3 Ekran kablosu ve Mini Kart anten kablolarını ekranın arka kapađı üzerindeki yön kılavuzları dođrultusunda yönlendirin.
- 4 Ekran çerçevesini takın (bkz. "Ekran Çerçevesini Takma" sayfa 89).
- 5 Ekran aksamını takın (bkz. "Ekran Aksamını Takma" sayfa 87).

△ DİKKAT: Bilgisayarı çalıştırmadan önce tüm vidaları takın ve bilgisayarın içine kaçmış vida kalmadığından emin olun. İçeride unutulmuş vida bilgisayara zarar verebilir.

Ekran Kablosu

Ekran Kablosunu Çıkarma

- 1 "Başlamadan Önce" sayfa 9 bölümündeki yönergeleri uygulayın.
- 2 Ekran aksamını çıkarın (bkz. "Ekran Aksamını Çıkarma" sayfa 85).
- 3 Ekran çerçevesini çıkarın (bkz. "Ekran Çerçevesini Çıkarma" sayfa 88).
- 4 Ekran panelini çıkarın (bkz. "Ekran Panelini Çıkarma" sayfa 90).
- 5 Ekran panelini çevirin ve temiz bir yüzeye koyun.
- 6 Ekran panelini ekran kartı konnektörüne sabitleyen iletken bandı kaldırın ve ekran kablosunu ayırın.

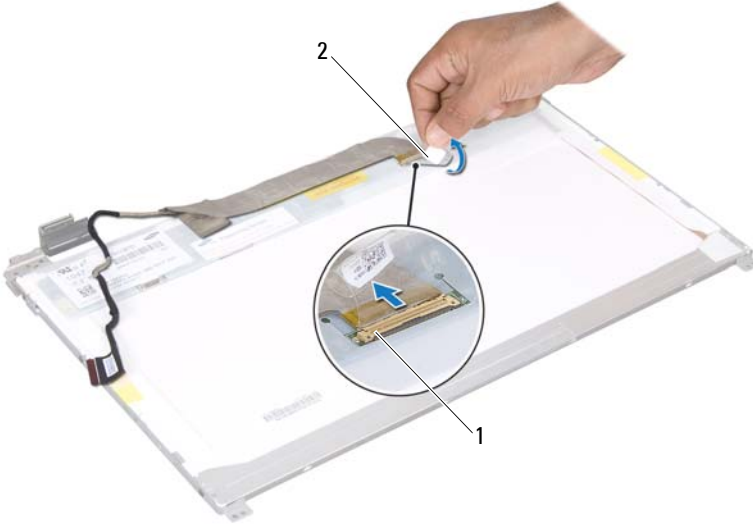

- 1 ekran kablo konektörü 2 bant

Ekran Kablosunu Takma

- 1 "Başlamadan Önce" sayfa 9 bölümündeki yönergeleri uygulayın.
- 2 Ekran paneli kablosunu ekran kartı konektörüne bağlayın ve iletken bir bantla sabitleyin.
- 3 Ekran panelini ters çevirin ve ekran arka kapağının üzerine yerleştirin.
- 4 Ekran panelini takın (bkz. "Ekran Panelini Takma" sayfa 90).
- 5 Ekran çerçevesini takın (bkz. "Ekran Çerçevesini Takma" sayfa 89).
- 6 Ekran aksamını takın (bkz. "Ekran Aksamını Takma" sayfa 87).



DİKKAT: Bilgisayarı çalıştırmadan önce tüm vidaları takın ve bilgisayarın içine kaçmış vida kalmadığından emin olun. İçeride unutulmuş vida bilgisayara zarar verebilir.

Ekran Paneli Braketleri

Ekran Paneli Braketlerini Çıkarma

- 1 "Başlamadan Önce" sayfa 9 bölümündeki yönergeleri uygulayın.
- 2 Ekran aksamını çıkarın (bkz. "Ekran Aksamını Çıkarma" sayfa 85).
- 3 Ekran çerçevesini çıkarın (bkz. "Ekran Çerçevesini Çıkarma" sayfa 88).
- 4 Ekran panelini çıkarın (bkz. "Ekran Panelini Çıkarma" sayfa 90).
- 5 Ekran paneli braketlerini ekran paneline sabitleyen altı vidayı (her yanda üç tane) çıkarın.
- 6 Ekran paneli braketlerini ekran panelinden çıkarın.

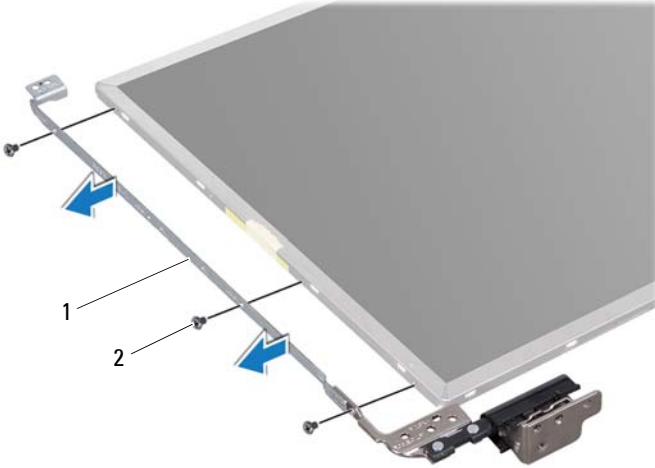

- 1 ekran paneli braketleri (2) 2 vidalar (6)

Ekran Paneli Braketlerini Takma

- 1 "Başlamadan Önce" sayfa 9 bölümündeki yönergeleri uygulayın.

- 2 Ekran paneli braketi üzerindeki vida deliklerini ekran paneli üzerindeki vida delikleriyle hizalayın ve altı vidayı (her yanda üç tane) takın.
- 3 Ekran panelini takın (bkz. "Ekran Panelini Takma" sayfa 90).
- 4 Ekran çerçevesini takın (bkz. "Ekran Çerçevesini Takma" sayfa 89).
- 5 Ekran aksamını takın (bkz. "Ekran Aksamını Takma" sayfa 87).



DİKKAT: Bilgisayarı çalıştırmadan önce tüm vidaları takın ve bilgisayarın içine kaçmış vida kalmadığından emin olun. İçeride unutulmuş vida bilgisayara zarar verebilir.

Menteşe Başlıkları

Menteşe Başlıklarının Çıkarılması

- 1 "Başlamadan Önce" sayfa 9 bölümündeki yönergeleri uygulayın.
- 2 Ekran aksamını çıkarın (bkz. "Ekran Aksamını Çıkarma" sayfa 85).
- 3 Ekran çerçevesini çıkarın (bkz. "Ekran Çerçevesini Çıkarma" sayfa 88).
- 4 Ekran panelini çıkarın (bkz. "Ekran Panelini Çıkarma" sayfa 90).
- 5 Ekran paneli braketlerini çıkarın (bkz. "Ekran Paneli Braketlerini Çıkarma" sayfa 93).
- 6 Her bir menteşe başlığının iki tarafına da bastırın ve menteşe başlıklarını kaldırarak ekran menteşelerinden çıkarın.







1 menteşe başlıkları (2)

Menteşe Başlıklarının Takılması

- 1 "Başlamadan Önce" sayfa 9 bölümündeki yönergeleri uygulayın.
- 2 Menteşe başlıklarını ekran menteşelerine yerletirin ve yerlerine oturtun.
- 3 Ekran panelini takın (bkz. "Ekran Panelini Takma" sayfa 90).
- 4 Ekran çerçevesini takın (bkz. "Ekran Çerçevesini Takma" sayfa 89).
- 5 Ekran aksamını takın (bkz. "Ekran Aksamını Takma" sayfa 87).

⚠ DİKKAT: Bilgisayarı çalıştırmadan önce tüm vidaları takın ve bilgisayarın içine kaçmış vida kalmadığından emin olun. İçeride unutilan vida bilgisayara zarar verebilir.

Kamera Modülü

-  **UYARI:** Bilgisayarınızın içinde çalışmadan önce, bilgisayarınızla birlikte verilen güvenlik bilgilerini okuyun. Ek güvenlik en iyi uygulama bilgileri için www.dell.com/regulatory_compliance adresindeki Yasal Uygunluk Ana Sayfasına bakın.
-  **DİKKAT:** Yalnızca yetkili bir servis teknisyeni bilgisayarınızda onarım yapmalıdır. Dell tarafından yetkilendirilmemiş servislerden kaynaklanan zararlar garantinizin kapsamında değildir.
-  **DİKKAT:** Elektrostatik boşalımı önlemek için, bir bilek topraklama kayışı kullanarak ya da boyanmamış metal yüzeylere (bilgisayardaki bir konnektör gibi) sık sık dokunarak kendinizi topraklayın.
-  **DİKKAT:** Sistem kartının hasar görmesini engellemek için, bilgisayar içinde çalışmadan önce ana pili çıkarın (bkz. "Pili Çıkarma" sayfa 15).

Kamera Modülünü Çıkarma

- 1 "Başlamadan Önce" sayfa 9 bölümündeki yönergeleri uygulayın.
- 2 Pili çıkarın (bkz. "Pili Çıkarma" sayfa 15).
- 3 "Optik Sürücüyü Çıkarma" sayfa 17 bölümündeki adım 3-adım 4 arasındaki yönergeleri uygulayın.
- 4 Klavyeyi çıkarın (bkz. "Klavyeyi Çıkarma" sayfa 27).
- 5 Avuç içi dayanağı aksamını çıkarın (bkz. "Avuç İçi Dayanağı Aksamını Çıkarma" sayfa 31).
- 6 Ekran aksamını çıkarın (bkz. "Ekran Aksamını Çıkarma" sayfa 85).
- 7 Ekran çerçevesini çıkarın (bkz. "Ekran Çerçevesini Çıkarma" sayfa 88).
- 8 Ekran panelini çıkarın (bkz. "Ekran Panelini Çıkarma" sayfa 90).
- 9 Bandı kamera modülü konnektöründen sıyırın ve kamera modülü kablosunu kamera modülü üzerindeki konnektörden ayırın.
- 10 Parmak uçlarınızı kullanarak kamera modülünü dikkatlice zorlayın ve ekranın arka kapağından çıkarın.
- 11 Kamera modülünü ekranın arka kapağından dikkatlice kaldırın.



1 kamera modülü

2 kamera kablosu

Kamera Modülünü Geri Takma

- 1 "Başlamadan Önce" sayfa 9 bölümündeki yönergeleri uygulayın.
- 2 Kamera kablosunu kamera modülü üzerindeki konnektöre bağlayın ve bantla sabitleyin.
- 3 Ekran arka kapağındaki hizalama direklerini kullanarak kamera modülünü yerine yerleştirin.
- 4 Ekran panelini takın (bkz. "Ekran Panelini Takma" sayfa 90).
- 5 Ekran çerçevesini takın (bkz. "Ekran Çerçevesini Takma" sayfa 89).
- 6 Ekran aksamını takın (bkz. "Ekran Aksamını Takma" sayfa 87).
- 7 Avuç içi dayanağı aksamını takın (bkz. "Avuç içi Dayanağı Aksamını Takma" sayfa 35).
- 8 Klavyeyi takın (bkz. "Klavyeyi Takma" sayfa 29).

9 "Optik Sürücüyü Takma" sayfa 19 bölümündeki adım 4-adım 5 arasındaki yönergeleri uygulayın.

10 Pili takın (bkz. "Pili Takma" sayfa 16).



DİKKAT: Bilgisayarı çalıştırmadan önce tüm vidaları takın ve bilgisayarın içine kaçmış vida kalmadığından emin olun. İçeride unutulmuş vida bilgisayara zarar verebilir.

Menteşe Kapağı

- ⚠ **UYARI:** Bilgisayarınızın içinde çalışmadan önce, bilgisayarınızla birlikte verilen güvenlik bilgilerini okuyun. Ek güvenlik en iyi uygulama bilgileri için dell.com/regulatory_compliance adresindeki Yasal Uygunluk Ana Sayfasına bakın.
- ⚠ **DİKKAT:** Yalnızca yetkili bir servis teknisyeni bilgisayarınızda onarım yapmalıdır. Dell tarafından yetkilendirilmemiş servislerden kaynaklanan zararlar garantinizin kapsamında değildir.
- ⚠ **DİKKAT:** Elektrostatik boşalımı önlemek için, bir bilek topraklama kayışı kullanarak ya da boyanmamış metal yüzeylere (bilgisayardaki bir konnektör gibi) sık sık dokunarak kendinizi topraklayın.
- ⚠ **DİKKAT:** Sistem kartının hasar görmesini engellemek için, bilgisayar içinde çalışmadan önce ana pili çıkarın (bkz. "Pili Çıkarma" sayfa 15).

Menteşe Kapağını Çıkarma

- 1 "Başlamadan Önce" sayfa 9 bölümündeki yönergeleri uygulayın.
- 2 Pili çıkarın (bkz. "Pili Çıkarma" sayfa 15).
- 3 "Optik Sürücüyü Çıkarma" sayfa 17 bölümündeki adım 3-adım 4 arasındaki yönergeleri uygulayın.
- 4 Mentşe kapağını bilgisayar tabanına sabitleyen dört vidayı çıkarın.
- 5 Klavyeyi çıkarın (bkz. "Klavyeyi Çıkarma" sayfa 27).
- 6 Avuç içi dayanağı aksamını çıkarın (bkz. "Avuç İçi Dayanağı Aksamını Çıkarma" sayfa 31).
- 7 Ekran aksamını çıkarın (bkz. "Ekran Aksamını Çıkarma" sayfa 85).



8 Mentefe kapađını bilgisayar tabanına sabitleyen iki tırnađı itin.

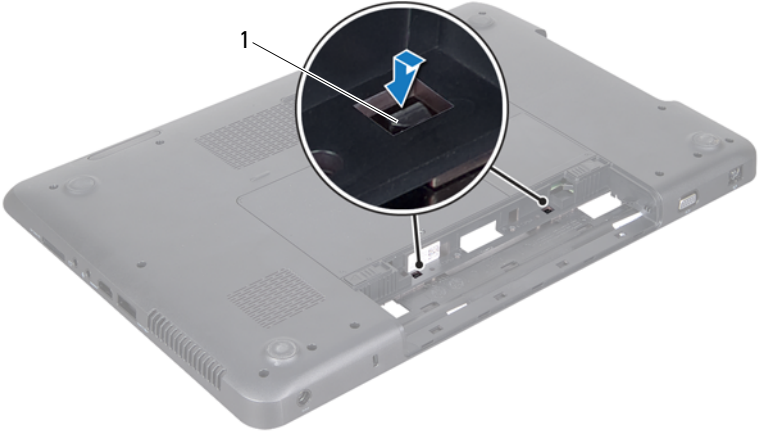

1 tırnak (2)

9 Menteşe kapağını bilgisayar tabanından kaldırın.

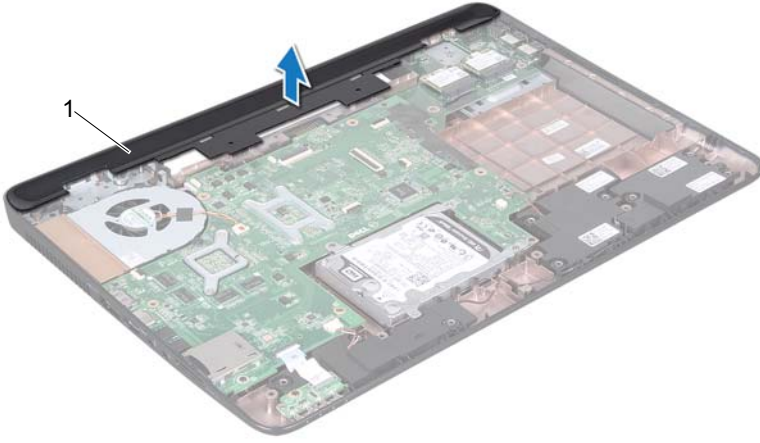

- 1 menteşe kapağı





Menteşe Kapağını Takma

- 1 "Başlamadan Önce" sayfa 9 bölümündeki yönergeleri uygulayın.
- 2 Menteşe kapağındaki iki tırnağı bilgisayar tabanındaki yuvalarla hizalayın ve menteşe kapağını yerine oturtun.
- 3 Ekran aksamını takın (bkz. "Ekran Aksamını Takma" sayfa 87).
- 4 Avuç içi dayanağı aksamını takın (bkz. "Avuç içi Dayanağı Aksamını Takma" sayfa 35).
- 5 Klavyeyi takın (bkz. "Klavyeyi Takma" sayfa 29).
- 6 Menteşe kapağını bilgisayar tabanına sabitleyen dört vidayı takın.
- 7 "Optik Sürücüyü Takma" sayfa 19 bölümündeki adım 4-adım 5 arasındaki yönergeleri uygulayın.
- 8 Pili takın (bkz. "Pili Takma" sayfa 16).



DİKKAT: Bilgisayarı çalıştırmadan önce tüm vidaları takın ve bilgisayarın içine kaçmış vida kalmadığından emin olun. İçeride unutulmuş vida bilgisayara zarar verebilir.

AC Adaptörü Konnektörü

-  **UYARI:** Bilgisayarınızın içinde çalışmadan önce, bilgisayarınızla birlikte verilen güvenlik bilgilerini okuyun. Ek güvenlik en iyi uygulama bilgileri için www.dell.com/regulatory_compliance adresindeki Yasal Uygunluk Ana Sayfasına bakın.
-  **DİKKAT:** Yalnızca yetkili bir servis teknisyeni bilgisayarınızda onarım yapmalıdır. Dell tarafından yetkilendirilmemiş servislerden kaynaklanan zararlar garantinizin kapsamında değildir.
-  **DİKKAT:** Elektrostatik boşalımı önlemek için, bir bilek topraklama kayışı kullanarak ya da boyanmamış metal yüzeylere (bilgisayardaki bir konnektör gibi) sık sık dokunarak kendinizi topraklayın.
-  **DİKKAT:** Sistem kartının hasar görmesini engellemek için, bilgisayar içinde çalışmadan önce ana pili çıkarın (bkz. "Pili Çıkarma" sayfa 15).

AC Adaptörü Konnektörünü Çıkarma

- 1 "Başlamadan Önce" sayfa 9 bölümündeki yönergeleri uygulayın.
- 2 Pili çıkarın (bkz. "Pili Çıkarma" sayfa 15).
- 3 "Optik Sürücüyü Çıkarma" sayfa 17 bölümündeki adım 3-adım 4 arasındaki yönergeleri uygulayın.
- 4 Klavyeyi çıkarın (bkz. "Klavyeyi Çıkarma" sayfa 27).
- 5 Avuç içi dayanağı aksamını çıkarın (bkz. "Avuç İçi Dayanağı Aksamını Çıkarma" sayfa 31).
- 6 Ekran aksamını çıkarın (bkz. "Ekran Aksamını Çıkarma" sayfa 85).
- 7 Termal fanı çıkarın (bkz. "Termal Fanı Çıkarma" sayfa 65).
- 8 Menteşe kapağını çıkarın (bkz. "Menteşe Kapağını Çıkarma" sayfa 101).
- 9 AC adaptörü konnektör kablosunu sistem kartındaki konnektörden ayırın.
- 10 AC adaptörü konnektör kablosunun yerleşimine dikkat edin ve kabloyu yerleştirildiği yerden dikkatle çıkarın.
- 11 AC adaptörü konnektörünü bilgisayar tabanına sabitleyen vidayı çıkarın.
- 12 AC adaptörü konnektörünü kaldırarak bilgisayarın tabanından çıkarın.

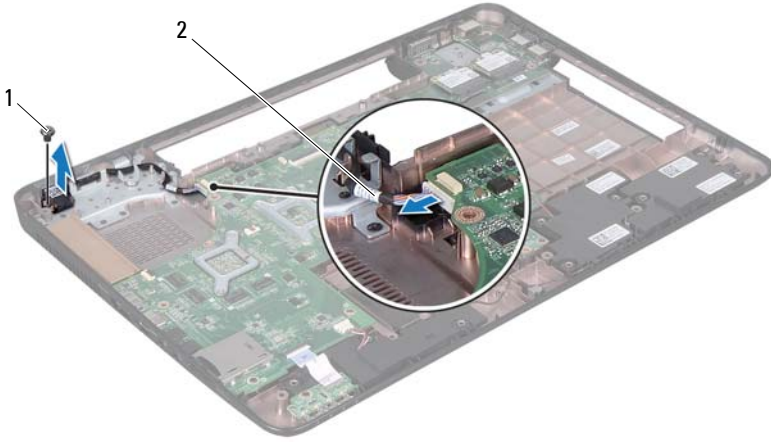

1 vida

2 AC adaptörü konnektör kablosu

AC Adaptörü Konnektörünü Takma

- 1 "Başlamadan Önce" sayfa 9 bölümündeki yönergeleri uygulayın.
- 2 AC adaptörü konnektörünü bilgisayar tabanına yerleştirin ve AC adaptörü konnektörünü bilgisayar tabanına sabitleyen vidayı takın.
- 3 AC adaptörü konnektör kablosunu yönlendirme yoluna yerleştirin.
- 4 AC adaptörü konnektör kablosunu sistem kartındaki konnektöre bağlayın.
- 5 Ekran aksamını takın (bkz. "Ekran Aksamını Takma" sayfa 87).
- 6 Termal fanı takın (bkz. "Termal Fanı Takma" sayfa 66).
- 7 Menteşe kapağını takın (bkz. "Menteşe Kapağını Takma" sayfa 104).
- 8 Avuç içi dayanağı aksamını takın (bkz. "Avuç içi Dayanağı Aksamını Takma" sayfa 35).
- 9 Klavyeyi takın (bkz. "Klavyeyi Takma" sayfa 29).

10 "Optik Sürücüyü Takma" sayfa 19 bölümündeki adım 4-adım 5 arasındaki yönergeleri uygulayın.

11 Pili takın (bkz. "Pili Takma" sayfa 16).



DİKKAT: Bilgisayarı çalıştırmadan önce tüm vidaları takın ve bilgisayarın içine kaçmış vida kalmadığından emin olun. İçeride unutulmuş vida bilgisayara zarar verebilir.

BIOS'u Sıfırlama

Güncelleştirme yayınlandığında veya sistem kartı takılırken BIOS'un sıfırlanması gerekebilir. BIOS'u sıfırlamak için:

- 1 Bilgisayarı açın.
- 2 support.dell.com/support/downloads adresine gidin.
- 3 Bilgisayarınızın BIOS güncelleştirme dosyasını bulun:



NOT: Bilgisayarınızın Service Tag (Servis Etiketi) bilgisi bilgisayarınızın tabanındaki bir etikette yer alır.

Bilgisayarınızın Service Tag (Servis Etiketi) bilgisine sahipseniz:

- a **Enter a Tag** (Bir Etiket Girin) öğesini tıklatın.
- b **Enter a service tag:** (Bir servis etiketi girin:) alanına bilgisayarınızın Servis Etiketi'ni girin, **Go** (Git) öğesini tıklatıp adım 4 ile devam edin.

Bilgisayarınızın Service Tag (Servis Etiketi) bilgisine sahip değilseniz:

- a **Modeli Seç**'i tıklatın.
- b **Select Your Product Family** (Ürün Ailenizi Seçin) listesinden ürün tipini seçin.
- c **Select Your Product Line** (Ürün Grubunuzu Seçin) listesinden ürününüzün markasını seçin.
- d **Select Your Product Model** (Ürün Modelinizi Seçin) listesinden ürününüzün model numarasını seçin.



NOT: Farklı bir model seçtiyseniz ve baştan başlamak istiyorsanız, menünün sağ üst köşesinden **Start Over** (Yeniden Başla) düğmesini tıklatın.

- e **Confirm** (Onayla) düğmesini tıklatın.
- 4 Ekranda bir sonuç listesi belirir. **BIOS** öğesini Tıklatın.
- 5 En son BIOS dosyasını yüklemek için **Şimdi Yükle** öğesini tıklatın. **Dosya Yükleme** penceresi açılır.
- 6 Masaüstündeki dosyayı kaydetmek için **Kaydet** öğesini tıklatın. Dosya masaüstünüze yüklenir.

- 7 Y¼kleme Tamamlandı** penceresi görünürse **Kapat**'ı tıkladın.
Dosya simgesi masaüstünüzde görünür ve yüklenen BIOS güncelleştirme dosyasıyla aynı ada sahiptir.
- 8** Masaüstündeki dosya simgesini çift tıkladın ve ekrandaki yönergeleri izleyin.